

*Operating Instructions
Mode d'emploi
Bedienungsanleitung
Istruzioni per l'uso
Gebruiksaanwijzing
Bruksanvisning
Manual de instrucciones
Manual de instruções*

PD-93

COMPACT DISC PLAYER
LECTEUR DE COMPACT DISC
COMPACT-DISC-SPIELER
LETTORE DI "COMPACT DISC"
CD-SPELER
CD-SPELARE
REPRODUCTOR DE DISCOS COMPACTOS
REPRODUTOR DE DISCOS COMPACTOS

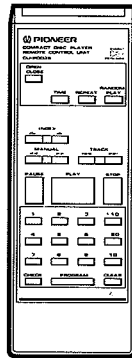
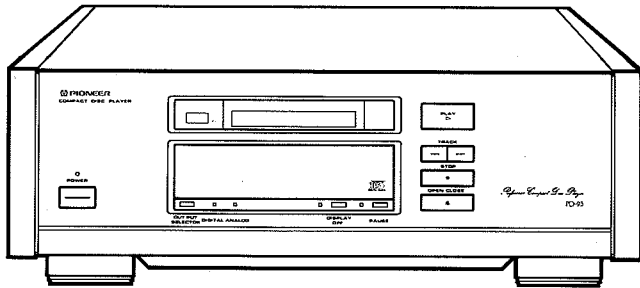

**COMPACT
disc
DIGITAL AUDIO**

- English
- Français
- Deutsch
- Italiano
- Nederlands
- Svenska
- Español
- Português

IMPORTANT 1



The lightning flash with arrowhead, within an equilateral triangle, is intended to alert the user of the presence of uninsulated "dangerous voltage" within the product's enclosure that may be of sufficient magnitude to constitute a risk of electric shock to persons.

CAUTION
RISK OF ELECTRIC SHOCK
DO NOT OPEN

CAUTION:
TO PREVENT THE RISK OF ELECTRIC SHOCK, DO NOT REMOVE COVER (OR BACK). NO USER-SERVICEABLE PARTS INSIDE. REFER SERVICING TO QUALIFIED SERVICE PERSONNEL.



The exclamation point within an equilateral triangle is intended to alert the user of the presence of important operating and maintenance (servicing) instructions in the literature accompanying the appliance.

IMPORTANT 2

If the apparatus is fitted with AC mains power outlet(s), see REAR PANEL FACILITIES for convenient connection of additional Hi-Fi component(s). Make all connections to the AC outlet(s) and the signal terminals first. Connect the plug to the wall socket last, make sure that the power switch is off.

FOR USE IN THE UNITED KINGDOM

The wires in this mains lead are coloured in accordance with the following code:

Blue: Neutral
Brown: Live

As the colours of the wires in the mains lead of this apparatus may not correspond with the coloured marking identifying the terminals in your plug proceed as follows:

The wire which is coloured blue must be connected to the terminal which is marked with the letter N or coloured black.

The wire which is coloured brown must be connected to the terminal which is marked with the letter L or coloured red.

Neither wire is to be connected to the earth terminal of a three pin plug.

Equipment sold in the U.K. is not supplied with a power plug.

[FOR EUROPEAN AND U.K. MODELS]

CAUTION

This product contains a laser diode of higher class than 1. To ensure continued safety, do not remove any covers or attempt to gain access to the inside of the product.

Refer all servicing to qualified personnel.

The following caution label appear on your player.

Location: rear of the player



"This product complies with the Radio Interference requirements of the EC (European Community) Directive 87/308/EEC."

POWER-CORD CAUTION

Handle the power cord by the plug. Do not pull out the plug by tugging the cord and never touch the power cord when your hands are wet as this could cause a short circuit or electric shock. Do not place the unit, a piece of furniture, etc., on the power cord, or pinch the cord. Never make a knot in the cord or tie it with other cords. The power cords should be routed such that they are not likely to be stepped on. A damaged power cord can cause fire or give you an electrical shock. Check the power cord once in a while. When you find it damaged, ask your nearest PIONEER authorized service center or your dealer for a replacement.

Thank you for buying this Pioneer product.
Please read through these operating instructions so you will know how to operate your model properly. After you have finished reading the instructions, put them away in a safe place for future reference.

In some countries or regions, the shape of the power plug and power outlet may sometimes differ from that shown in the explanatory drawings. However, the method of connecting and operating the unit is the same.

**[POUR LES MODÈLES À DESTINATION
DE L'EUROPE ET DU ROYAUME - UNI]**

La note suivante se trouve sur le panneau arrière de votre platine.

ATTENTION

Ce produit renferme une diode à laser d'une catégorie supérieure à 1. Pour garantir une sécurité constante, ne pas retirer les couvercles ni essayer d'accéder à l'intérieur de l'appareil.

Pour toute réparation, s'adresser à un personnel qualifié.



"Cet article est conforme aux prescriptions de la directive communautaire de la CE nr. 87/308/EEC (arrêté du 16/8/89)."

NOTE IMPORTANTE SUR LE CÂBLE D'ALIMENTATION

Tenir le câble d'alimentation par la fiche. Ne pas débrancher la prise en tirant sur le câble et ne pas toucher le câble avec les mains mouillées. Cela risque de provoquer un court-circuit ou un choc électrique. Ne pas poser l'appareil ou un meuble sur le câble. Ne pas pincer le câble. Ne pas faire de noeud avec le câble ou l'attacher à d'autres câbles. Les câbles d'alimentation doivent être posés de façon à ne pas être écrasés. Un câble abîmé peut provoquer un risque d'incendie ou un choc électrique. Vérifier le câble d'alimentation de temps en temps. Contacter le service après-vente PIONEER le plus proche ou le revendeur pour un remplacement.

Nous vous remercions pour cet achat d'un produit Pioneer. Nous vous demandons de lire soigneusement ce mode d'emploi; vous serez ainsi à même de faire fonctionner l'appareil correctement. Après avoir bien lu le mode d'emploi, le ranger dans un endroit sûr pour pouvoir s'y référer ultérieurement.

Dans certains pays ou certaines régions, la forme de la fiche d'alimentation et de la prise d'alimentation peut différer de celle qui figure sur les schémas, mais les branchements et le fonctionnement de l'appareil restent les mêmes.

**[FÜR EUROPÄISCHE UND ENGLISCHE
MODELLE]**

VORSICHT

Dieses Gerät enthält eine Laserdiode mit einer höheren Klasse als 1. Um einen stets sicheren Betrieb zu gewährleisten, weder irgendwelche Abdeckungen entfernen, noch versuchen, sich zum Geräteinneren Zugang zu verschaffen. Alle Wartungsarbeiten sollten qualifiziertem Kundendienstpersonal überlassen werden.

HINWEIS:

Die folgenden Warnungsetiketten sind am Bildplattenspieler angebracht.
(an der Rückseite des Gerätes)



"Dieses Produkt entspricht den Funkentstörvorschriften der EG (87/308/EEC)".

VORSICHT MIT DEM NETZKABEL

Fassen Sie das Netzkabel immer am Stecker. Ziehen Sie nicht am Kabel selbst, und fassen Sie das Netzkabel niemals mit nassen Händen an, da dies einen Kurzschluß oder elektrischen Schlag verursachen kann. Stellen Sie nicht das Gerät, Möbelstücke o.ä. auf das Netzkabel; sehen Sie auch zu, daß es nicht eingeklemmt wird. Machen Sie niemals einen Knoten in das Netzkabel, und binden Sie es nicht mit anderen Kabeln. Das Netzkabel sollte so gelegt werden, daß niemand darauf tritt. Ein beschädigtes Netzkabel kann einen Brand oder elektrischen Schlag verursachen. Prüfen Sie das Netzkabel von Zeit zu Zeit. Sollte es beschädigt sein, wenden Sie sich an Ihre nächste autorisierte PIONEER-Kundendienststelle oder Ihren Händler, um es zu ersetzen.

Wir danken Ihnen für den Kauf dieses Pioneer-Produkts. Lesen Sie sich bitte diese Bedienungsanleitung durch. Dann wissen Sie, wie Sie Ihr Gerät richtig bedienen. Bewahren Sie sie an einem sicheren Platz auf, um auch zukünftig nachschlagen zu können.

In manchen Ländern oder Verkaufsgebieten weichen die Ausführungen von Netzstecker oder Netzsteckdose u.U. von den in den Abbildungen gezeigten ab; die Anschluß- und Bedienungsverfahren des Gerätes sind jedoch gleich.

[MODELLI PER L'EUROPA E LA GRAN BRETAGNA]

PRECAUZIONE

Questo prodotto contiene un diodo al laser di classe superiore alla classe 1. Per motivi di sicurezza, non smontare i coperchi e non procedere ad interventi sulle parti interne. Per qualsiasi riparazione rivolgersi a personale qualificato.

La nota seguente si trova.
Sul pannello posteriore del tettore.



"Questo apparato è conforme al D.M. 13 Apr. 89 (Dir. 87/308/CEE)".

AVVERTIMENTO RIGUARDANTE IL FILO DI ALIMENTAZIONE

Prendete sempre il filo di alimentazione per la spina. Non tiratelo mai agendo per il filo stesso e non toccate mai il filo con le mani bagnate, perchè questo potrebbe causare cortocircuiti o scosse elettriche. Non collocate l'unità, oppure dei mobili sopra il filo di alimentazione e controllate che lo stesso non sia premuto. Non annodate mai il filo di alimentazione nè collegatelo con altri fili. I fili di alimentazione devono essere collocati in tal modo che non saranno calpestati. Un filo di alimentazione danneggiato potrebbe causare incendi o scosse elettriche. Controllate il filo di alimentazione regolarmente. Quando localizzate un eventuale danno, rivolgetevi al più vicino centro assistenza autorizzato della PIONEER oppure al vostro rivenditore per la sostituzione del filo di alimentazione.

Grazie per aver acquistato questo prodotto Pioneer. Leggere attentamente questo manuale di istruzioni per familiarizzarsi con l'uso dell'apparecchio. Conservare poi il manuale per ogni eventuale futuro riferimento.

I modelli disponibili in alcuni Paesi o regioni possono avere la forma della spina del cavo d'alimentazione e della presa ausiliaria di corrente diversa da quella mostrata nelle illustrazioni, ma il loro modo di collegamento e funzionamento è lo stesso.

CONTENTS

ABOUT THE TRANSPORT SCREWS	8
Before using unit	8
To prepare the unit for transportation	10
FEATURES	12
CAUTIONS REGARDING HANDLING	16
CONNECTIONS	20
CONFIRM SUPPLIED ACCESSORIES	24
PUT BATTERIES INTO REMOTE CONTROL UNIT	24
PANEL FACILITIES	26
BASIC OPERATION	30
To play a compact disc	30
To remove a disc	32
Using the time button	36
VARIOUS OPERATIONS	38
To begin playback from a particular track	38
During playback of one track, to advance immediately to the next track (track search)	40
To start fast forward or fast reverse during playback (manual search)	40
To display the playing time of a particular track ...	40
To advance (return) to the next (previous) index number	42
To begin playback from a desired place on the disc (time location function)	42
To repeat playback (repeat play)	44
To choose random selection of the playback order (random play)	44
TO SELECT PLAYBACK OF TRACKS IN A SPECIFIC ORDER	46
Inputting the playback program	46
About the pause program function	46
To stop programmed playback	48
To erase the program memory	48
To erase a program	48
Convenient program operations	50
To confirm contents of the programmed memory	50
To change the contents of programmed tracks already input	52
TROUBLESHOOTING	54
SPECIFICATIONS	58

TABLE DES MATIERES

A PROPOS DES VIS DE TRANSPORT	8
Avant d'utiliser l'unité	8
Pour préparer l'unité pour le transport	10
CARACTERISTIQUES	13
PRECAUTIONS CONCERNANT LE MANIEMENT	17
CONNEXIONS	20
VERIFICATION DES ACCESSOIRES FOURNIS	24
INSTALLATION DES PILES DANS L'UNITE DE TELECOMMANDE	24
COMMANDES DU PANNEAU	26
UTILISATION DE BASE	30
Pour écouter un disque compact	30
Pour retirer un disque	32
Utilisation de la touche de temps	36
OPERATIONS DIVERSES	38
Pour démarrer la reproduction à partir d'une piste particulière	38
Pendant la reproduction d'une piste, pour passer immédiatement à la piste suivante (recherche de piste)	40
Pour commencer une avance rapide ou un recul rapide pendant la reproduction (recherche manuelle)	40
Pour afficher la durée de reproduction d'une piste particulière	40
Pour avancer (retourner) au numéro d'index suivant (précédent)	42
Pour commencer la reproduction à partir d'un endroit désiré sur le disque (fonction de localisation de temps)	42
Pour répéter une reproduction (lecture répétée) ...	44
Pour choisir une sélection aléatoire de l'ordre de reproduction (lecture aléatoire)	44
POUR SELECTIONNER LA REPRODUCTION DES PISTES DANS UN ORDRE SPECIFIQUE	46
Introduction du programme de reproduction	46
Sur la fonction de programmation de pause	46
Pour arrêter une reproduction programmée	48
Pour effacer la mémoire de programme	48
Pour effacer un programme	48
Opérations de programme pratiques	50
Pour vérifier le contenu de la mémoire programmée	50
Pour changer le contenu des pistes programmées déjà introduites	52
GUIDE DE DEPANNAGE	55
FICHE TECHNIQUE	59

INHALTSVERZEICHNIS

HINWEISE ZU DEN TRANSPORTSCHRAUBEN	9
Vor Inbetriebnahme	9
Vorbereiten des Gerätes zum Transport	11
MERKMALE	14
VORSICHTSHINWEISE ZUM BETRIEB	18
ANSCHLÜSSE	21
ÜBERPRÜFEN DES VERPACKUNGSINHALTS	25
EINLEGEN DER BATTERIEN IN DIE FERNBEDIENUNG	25
BEDIENUNGSELEMENTE AN DER FRONTPLATTE	27
GRUNDLEGENDE BEDIENUNG	31
Wiedergabe einer Compact Disc	31
Entfernen einer Compact Disc	33
Gebrauch der Zeittaste	37
VERSCHIEDENE BEDIENUNGSVERFAHREN	39
Starten der Wiedergabe mit einem bestimmten Titel	39
Direktes Aufsuchen des nächsten Titels während der Wiedergabe (Titelsuchlauf)	41
Starten von Schnellvorlauf oder Schnelrücklauf während der Wiedergabe (manueller Suchlauf)	41
Anzeige der Spielzeit eines bestimmten Titels	41
Vorfahren (oder Zurückkehren) an die nächste (oder vorige) Indexnummer	43
Starten der Wiedergabe von einer bestimmten Stelle auf der Disc (Zeitlokalisierungs-Funktion)	43
Wiederholen der Wiedergabe (Wiederhol-Wiedergabe)	45
Zufällige Auswahl von Titeln für Wiedergabe (Zufallswiedergabe)	45
WIEDERGABE VON TITELN IN EINER BESTIMMTEN REIHENFOLGE	47
Eingabe des Wiedergabeprogramms	47
Hinweise zur Pausenprogrammierung	47
Stoppen der Programm-Wiedergabe	49
Löschen des Programmspeichers	49
Löschen eines Programms	49
Praktische Programmverfahren	51
Kontrollieren des Inhalts des Programmspeichers	51
Ändern des Inhalts eines bereits eingegebenen Programms	53
FEHLERSUCHE	56
TECHNISCHE DATEN	60

INDICE

VITI PER IL TRASPORTO	9
Prima di usare l'apparecchio	9
Preparazione dell'apparecchio per il trasporto	11
CARATTERISTICHE	15
AVVERTENZE PER L'USO	19
COLLEGAMENTI	21
VERIFICA DEGLI ACCESSORI IN DOTAZIONE	25
INSTALLAZIONE DELLE BATTERIE NEL TELECOMANDO	25
CONTROLLI DEL PANNELLO	27
FUNZIONAMENTO BASE	31
Riproduzione del compact disc	31
Rimozione del disco	33
Uso del tasto del tempo	37
VARIE FUNZIONI	39
Per l'avvio della riproduzione di un brano particolare	39
Nel corso della riproduzione di un brano, spostamento immediato all'inizio del successivo (ricerca dei brani)	41
Per attivare l'avanzamento o la retrocessione veloce durante la riproduzione (ricerca manuale) ...	41
Visualizzazione del tempo di riproduzione di un certo brano	41
Avanzamento (o regressione) al numero di indice successivo (o precedente)	43
Inizio della riproduzione da un certo punto desiderato del disco (funzione di localizzazione a tempo)	43
Per ripetere la riproduzione (riproduzione ripetuta)	45
Per selezionare un brano casuale da riprodurre (riproduzione casuale)	45
RIPRODUZIONE DEI BRANI IN UN'ORDINE PARTICOLARE	47
Programmazione della riproduzione	47
Sulla programmazione della pausa	47
Arresto della riproduzione programmata	49
Cancellazione della memoria di programmazione ...	49
Cancellazione di un programma	49
Comode operazioni di programmazione	51
Verifica del contenuto di un programma in memoria	51
Modifica del contenuto dei brani programmati, già memorizzati	53
RICERCA E CORREZIONE DEI DIFETTI DI FUNZIONAMENTO	57
CARATTERISTICHE TECNICHE	61

ABOUT THE TRANSPORT SCREWS

A PROPOS DES VIS DE TRANSPORT

1

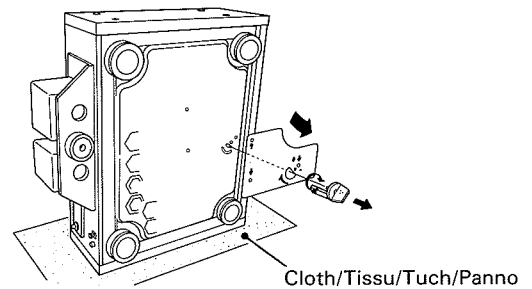
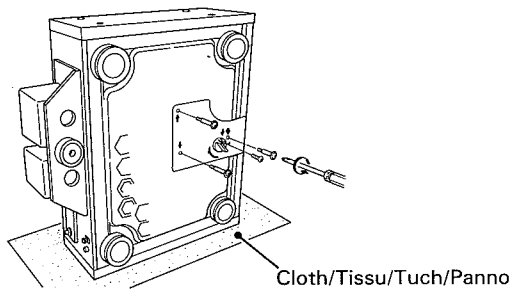

The transformers and internal mechanisms of this unit are held in place with a fixing knob and "red screws." These knobs and screws must be removed before using the unit. Also, when transporting the unit to a new dwelling, etc., replace the plates and screws before packing the unit.

Les transformateurs et le mécanisme interne de cette unité sont maintenus en place avec un bouton de fixation et des "vis rouges". Ces boutons et vis doivent être retirés avant d'utiliser l'unité. De plus, lors du transport de l'unité lors d'un déménagement, etc., remettre les plaques et les vis en place avant d'emballer l'unité.

Before using unit

1. Remove the fixing knob and fixing screws on the bottom panel.

- ① Set the unit on its side. Place the unit on a soft cloth to prevent scratching the finish.
- ② Use a Phillips screwdriver to remove the four red screws.
- ③ Rotate the gray plate in the direction indicated by the arrow (clockwise).
- ④ Align the "Δ" mark on the knob with the "Δ" mark on the bottom panel, and pull the knob off.

Be sure to preserve the removed screws and knob for use when transporting the unit in the future.

2. Remove the rear-panel transformer fixing screws and plates.

Use a Phillips screwdriver to remove the four (4) red screws. There are a total of four screws, two on the right and two on the left.

Be sure to preserve the removed screws and plates for use when transporting the unit in the future.

When the fixing screws and plates are removed, the transformers will move slightly; this is a design feature meant to improve sound quality, and does not indicate loose screws.

3. Remove the transport spacer in the disc tray.

Before using the unit for the first time be sure to remove the transport spacer. To open the disc tray, see the section "Basic Operating" (p.30).

Be sure to preserve the removed spacer for use when transporting the unit in the future.

Avant d'utiliser l'unité

1. Retirer le bouton de fixation et les vis de fixation sur le panneau inférieur.

- ① Placer l'unité sur le côté. Placer l'unité sur un tissu souple pour éviter d'endommager la finition.
- ② Utiliser un tournevis Phillips pour retirer les quatre vis rouges.
- ③ Faire tourner la plaque grise dans le sens indiqué par la flèche (dans le sens des aiguilles d'une montre).
- ④ Aligner la marque "Δ" sur le bouton avec la marque "Δ" sur le panneau inférieur et retirer le bouton.

Toujours conserver les vis et le bouton retirés pour pouvoir les utiliser lors du transport de l'unité.

2. Déposer les plaques et les vis de fixation de transformateur du panneau arrière.

Utiliser un tournevis Phillips pour retirer les quatre (4) vis rouge. Il y a un total de quatre vis, deux sur la droite et deux sur la gauche.

Toujours conserver les vis et les plaques retirées pour pouvoir les utiliser lors du transport de l'unité.

Lorsque les plaques et les vis de fixation sont retirées, les transformateurs bougeront légèrement. Il s'agit d'une caractéristique de conception pour améliorer la qualité sonore et n'indique pas que des vis sont relâchées.

3. Retirer l'entretoise de transport dans le plateau de disque.

Avant d'utiliser l'unité pour la première fois, toujours retirer l'entretoise de transport. Pour ouvrir le plateau de disque, voir la section "Utilisation de base" (p. 30).

Toujours conserver l'entretoise retirée pour pouvoir l'utiliser lors du transport de l'unité.

HINWEISE ZU DEN TRANSPORTSCHRAUBEN

2

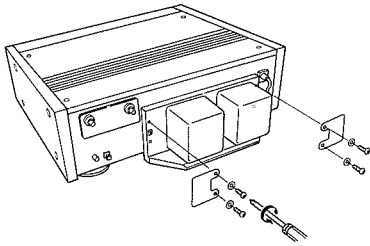

VITI PER IL TRASPORTO

3

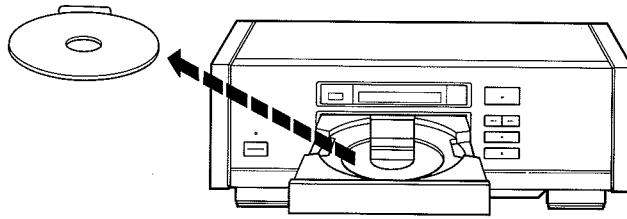

Die Transformator und die interne Mechanik dieses Gerätes sind bei der Auslieferung aus dem Werk durch einen Sicherungsknopf und rote Schrauben an der Bodenplatte gesichert. Diese müssen vor Inbetriebnahme des Gerätes entfernt werden. Vor einem erneuten Transport des Gerätes, z.B. bei einem Umzug, sollten die Sicherungsplatten und Transportschrauben vor dem Einpacken des Gerätes wieder angebracht werden.

I trasformatori e gli altri meccanismi interni di questo apparecchio sono tenuti fissati per mezzo di perni di bloccaggio e di "viti rosse". I perni di bloccaggio e le viti devono essere tolti prima di poter utilizzare l'apparecchio. In caso di trasporto dell'apparecchio, per trasloco o altro, reinserire i perni e le viti prima di procedere all'imballaggio.

Vor Inbetriebnahme

1. Den Sicherungsknopf und die Transportschrauben an der Bodenplatte entfernen.

- ① Das Gerät auf einer Seite auf ein weiches Tuch stellen, um das Gehäuse vor Kratzern zu schützen.
- ② Die vier roten Schrauben an der Bodenplatte mit einem Kreuzschlitzschraubenzieher herausdrehen.
- ③ Die graue Platte in Pfeilrichtung (im Uhrzeigersinn) drehen.
- ④ Die Marke "Δ" am Knopf mit der Marke "Δ" an der Bodenplatte zur Deckung bringen und den Knopf abziehen.

Darauf achten, die Schrauben und den Knopf für einen zukünftigen Transport des Gerätes aufzubewahren.

2. Die Transformator-Sicherungsschrauben und -platten entfernen.

Die vier (4) roten Schrauben mit einem Kreuzschlitzschraubenzieher herausdrehen. Zwei dieser Schrauben befinden sich auf der rechten Seite, zwei weitere auf der linken Seite.

Darauf achten, die ausgebauten Schrauben und Platten für einen zukünftigen Transport des Gerätes aufzubewahren.

Nach Entfernen der Sicherungsschrauben und -platten bewegen sich die Transformatoren geringfügig; dies ist eine Konstruktionsmaßnahme, die dazu dient, die Klangqualität zu verbessern, und deutet nicht auf lockere Schrauben.

3. Das Transportabstandsstück aus dem Disc-Fach entfernen.

Vor Inbetriebnahme des Gerätes nicht vergessen, das Transportabstandsstück zu entfernen. Zum Öffnen des Disc-Fachs im Abschnitt "Grundlegende Bedienung" (S. 31) nachschlagen.

Das ausgebaute Transportabstandsstück für einen späteren Transport des Gerätes sorgfältig aufbewahren.

Prima di usare l'apparecchio

1. Togliere il perno e le viti di bloccaggio che si trovano sul pannello inferiore.

- ① Appoggiare l'apparecchio su di un lato. Per evitare di scalfire la rifinitura esterna stendervi un panno sotto.
- ② Usare un cacciavite a croce per svitare le quattro viti rosse.
- ③ Ruotare la lastra grigia nella direzione indicata dalla freccia (in senso orario).
- ④ Allineare il contrassegno "Δ" del perno con lo stesso contrassegno "Δ" che si trova sul pannello inferiore, ed estrarre il perno.

Ricordarsi di conservare le viti ed il perno per poterli nuovamente usare in caso di trasporto dell'apparecchio.

2. Togliere, dal pannello posteriore, le viti e le placche che trattengono i trasformatori.

Svitare le quattro viti rosse con un cacciavite a croce. Le viti sono due a destra e due a sinistra.

Ricordarsi di conservare le viti e le placche per poterle nuovamente usare in caso di trasporto dell'apparecchio.

Una volta tolte le viti e le placche di bloccaggio i trasformatori si muovono leggermente. Si tratta di una caratteristica strutturale destinata a migliorare la qualità sonora e non è un difetto dell'apparecchio.

3. Togliere lo spaziatore, inserito nel piatto portadischi per il trasporto.

Prima di utilizzare l'apparecchio per la prima volta, ricordarsi di togliere lo spaziatore per il trasporto. Per aprire il vano portadischi vedi la sezione "Funzionamento Base" (pag. 31).

Ricordarsi di conservare lo spaziatore per poterlo nuovamente usare in caso di trasporto dell'apparecchio.

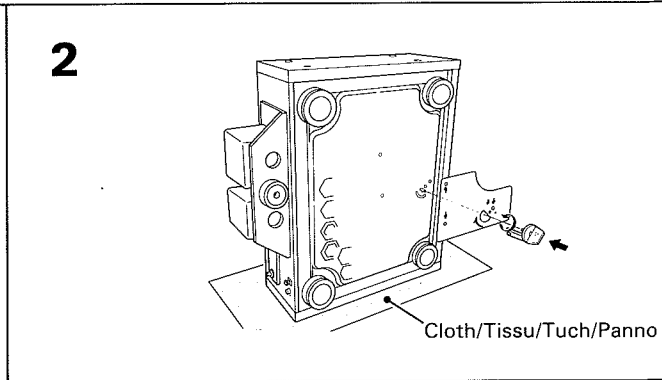
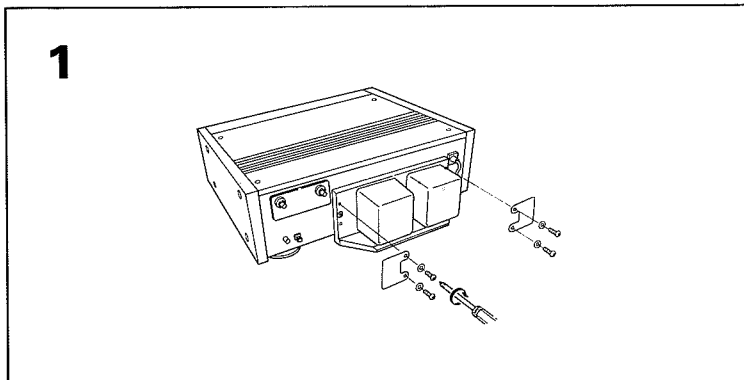

To prepare the unit for transportation

Replace the removed screws, knobs and plates in their original locations.

1. **Replace the rear-panel transformer fixing screws and plates.**
2. **Replace the fixing knob and fixing screws on the bottom panel.**
 - ① Set the unit on its side.
 - ② Align the "Δ" mark on the knob and the "Δ" mark on the bottom panel, and press the knob in together with its fixing plate as shown.
Be sure to insert the knob so that the rod inside the unit mechanism fits over the hole on the knob.
 - ③ Rotate the knob counterclockwise.
 - ④ Align the screw holes, insert the red screws and tighten with a Phillips screwdriver.
3. **Open the disc tray and insert the transport spacer.**

NOTE:

Be sure to replace the bottom-panel fixing knob and red fixing screws before inserting the transport spacer.

Pour préparer l'unité pour le transport

Remettre les vis, boutons et plaques déposés à leur emplacement d'origine.

1. **Remettre les plaques et les vis de fixation du transformateur du panneau arrière en place.**
2. **Remettre le bouton de fixation et les vis de fixation du en place sur le panneau inférieur.**
 - ① Placer l'unité sur le côté.
 - ② Aligner la marque "Δ" sur le bouton et la marque "Δ" sur le panneau inférieur et enfoncer le bouton avec sa plaque de fixation, comme indiqué.
Toujours insérer le bouton de sorte que la tige à l'intérieur du mécanisme de l'unité se place sur l'orifice dans le bouton.
 - ③ Tourner le bouton dans le sens inverse des aiguilles d'une montre.
 - ④ Aligner les orifices de vis, insérer les vis rouges et serrer avec un tournevis Phillips.
3. **Ouvrir le plateau de disque et insérer l'entretoise de transport.**

REMARQUE :

Toujours remettre le bouton de fixation et les vis de fixation rouges du panneau inférieur en place avant d'insérer l'entretoise de transport.

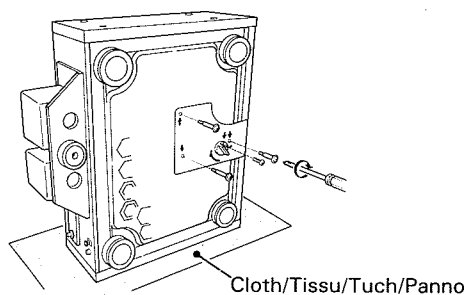

3

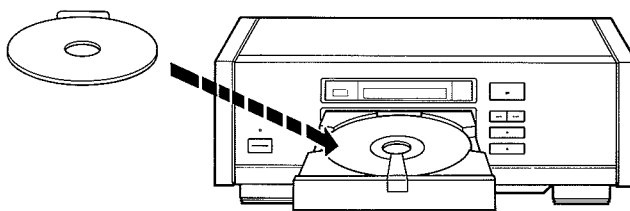

Vorbereiten des Gerätes zum Transport

Die ausgebauten Schrauben, Knöpfe und Platten an ihrem ursprünglichen Platz wiederanbringen.

1. Die Transformator-Sicherungsschrauben und -platten an der Rückwand anbringen.
2. Den Sicherungsknopf und die Sicherungsschrauben an der Bodenplatte anbringen.

① Das Gerät auf die Seite stellen.

② Die Marke "Δ" am Knopf auf die Marke "Δ" an der Bodenplatte ausrichten und den Knopf zusammen mit seiner Sicherungsplatte wie in der Abbildung gezeigt hineindrücken.

Beim Einführen des Knopfes darauf achten, daß der Stab im Inneren des Mechanismus in das Loch im Knopf eingepaßt wird.

③ Den Knopf im Gegenuhrzeigersinn drehen.

④ Die Schraubenbohrungen ausrichten, die roten Schrauben einsetzen und mit einem Kreuzschlitzschraubenzieher anziehen.

3. Das Disc-Fach öffnen und das Transportabstandsstück einsetzen.

ANMERKUNG:

Vor dem Einsetzen des Transportabstandsstücks darauf achten, den Sicherungsknopf und die roten Sicherungsschrauben an der Bodenplatte anzubringen.

Preparazione dell'apparecchio per il trasporto

Rimettere nella loro posizione originale tutte le viti, le placche ed i perni che erano stati tolti.

1. Rimettere le viti ed i pannelli di bloccaggio dei trasformatori sul pannello posteriore.
2. Rimettere il perno e le viti di bloccaggio del pannello inferiore.

① Appoggiare l'apparecchio su di un lato.

② Allineare il contrassegno "Δ" del perno con lo stesso contrassegno "Δ" che si trova sul pannello inferiore, e premere il perno in dentro insieme alla lastra di bloccaggio, come indicato in figura.

Verificare di aver inserito il perno in modo che l'asticciola interna del meccanismo si inserisca opportunamente nel foro del perno stesso.

③ Ruotare il perno in senso antiorario.

④ Allineare i fori delle viti, inserire le viti rosse ed avvitarle con un cacciavite a croce.

3. Aprire il vano portadischi ed inserire lo spaziatore per il trasporto.

NOTA:

Il perno e le viti rosse di bloccaggio del pannello inferiore devono essere rimesse ed avvitate prima di reinserire lo spaziatore sul piatto portadischi.

FEATURES

High-sound-quality CD player with 8times oversampling (8fs) digital filter, genuine 20-bit direct linear conversion system and accu-focus system.

- The D/A conversion sampling frequency has been raised eight-fold from 44.1kHz to 352.8kHz, resulting in low phase rotation and low distortion audio characteristics.
- Independent linear 20-bit D/A converters have been provided for right and left channels, thus reducing digital-analog conversion noise, and delivering excellent R-L channel separation with no phase difference.
- A linear envelope D/A converter system has been introduced, thus making it possible to minimize any conversion distortion produced by the D/A converter section.

High-sound-quality based on non-resonance, anti-vibration design

- Based on a principle of non-resonance design, a copper-plated, honeycomb chassis has been adopted, to protect against floor-reflected vibrations and provide effective damping of fine surface resonance.
- A disc stabilizer is provided to suppress unnecessary disc vibrations and allow accurate reading of sound signals.
- Large-size honeycomb insulator with high rigidity.

Noiseless Operation

- A clean microcomputer, which operates only when the buttons are pressed, has been adopted to suppress the scanning noise produced during microcomputer operation.
- Digital/Analog output selector switch allows unused circuits to be disconnected, thus suppressing unnecessary noise.
- DISPLAY OFF switch allows fluorescent indicators to be turned off, thus preventing the scanning noise generated from indicators.

Accu-Focus System

The use of an accu-focus pickup system allows disc signals to be read cleanly with fewer reading errors, thus producing clearer sound.

Linear servo mechanism with low center of gravity

Delivers effortless operation and high-speed access.

Digital output terminals

Coaxial and optical digital output terminals have been provided for use with separate-type D/A converters or amplifiers equipped with digital inputs.

High-capacity power supply

Discrete push-pull power circuits have been supplied for exclusive use by the audio circuits in order to stabilize the power supply. This feature, together with the unit's direct construction, produces greatly reduced impedance in the power and signal lines, resulting in powerful low-frequency sound reproduction.

Other functions

- **24-step random programming (pre-programming)**
This function allows you to play desired tracks in any desired order. Programmed playback can be input even while using the player in the normal play mode (pre-programming).
- **Pause program**
Automatic pauses can be inserted between tracks as part of your playback program, thus facilitating tape editing.
- **Random playback / program random playback**
This function allows you to play tracks on your discs in computer-controlled random order; when used together with the repeat function, it provides perfect background music for parties.
- **Loads 8cm discs**
Both normal 12cm CDs and 8cm CD single can be played.
- **Repeat play modes for single-track, all-track, program, random playback and program random playback.**
- **Full-function fluorescent display with switchable elapsed-time, remaining track time, all-track remaining time displays.**
- **Timer play start function.**

CARACTERISTIQUES

Lecteur de CD de grande qualité sonore avec filtre numérique de suréchantillonnage 8 fois (8fs), véritable système de conversion linéaire directe 20 bits et système accu-focus.

- La fréquence d'échantillonnage de conversion N/A a été augmentée 8 fois de 44,1 kHz à 352,8 kHz, résultant en des caractéristiques de rotation de phase basses et de distorsion audio faibles.
- Des convertisseurs N/A 20 bits linéaires indépendants ont été prévus pour les canaux droit et gauche, réduisant ainsi le bruit de conversion numérique-analogique et fournissant une séparation de canal D-G excellent sans différence de phase.
- Un système de convertisseur d'enveloppe linéaire a été introduit, permettant ainsi de minimiser toute distorsion de conversion produite par la section de convertisseur N/A.

Grande qualité sonore sur la base d'une conception anti-vibration sans résonance.

- Sur la base du principe d'une conception sans résonance, nous avons adopté un châssis en nid d'abeille, plaqué de cuivre, pour protéger contre les vibrations réfléchies par le plancher et fournir un amortissement efficace des résonances de surface fine.
- Un stabilisateur de disque est prévu pour supprimer les vibrations de disque inutiles et permettre une lecture précise des signaux sonores.
- Isolateur en nid d'abeille de grande taille de grande rigidité.

Fonctionnement sans bruit

- Un micro-ordinateur propre, ne fonctionnant que lorsque les touches sont enfoncées, a été adopté pour supprimer les bruits de balayage produit pendant le fonctionnement du micro-ordinateur.
- Le sélecteur de sortie numérique/analogique permet la déconnexion des circuits non utilisés, supprimant ainsi le bruit inutile.
- Le commutateur DISPLAY OFF permet d'éteindre les indicateurs fluorescents, évitant ainsi le bruit de balayage généré par ces indicateurs.

Système Accu-Focus

L'utilisation d'un système de lecture accu-focus permet la lecture nette des signaux du disque, avec moins d'erreur de lecture, pour produire ainsi un son plus clair.

Mécanisme servo linéaire avec centre de gravité bas

Permet une opération sans effort et un accès grande vitesse.

Bornes de sortie numérique

Des bornes de sortie numériques coaxiale et optique ont été prévues pour être utilisées avec les convertisseurs N/A ou amplificateurs de type séparé équipés d'entrées numériques.

Alimentation de grande capacité

Un circuit d'alimentation symétrique discret est utilisé pour une utilisation exclusive par les circuits audio afin de stabiliser l'alimentation. Cette caractéristique, avec la construction directe de l'unité, produit une impédance nettement réduite dans les lignes d'alimentation et de signal, résultant en une reproduction puissante des sons basses fréquences.

Autres fonctions

■ **Programmation aléatoire de 24 étapes (pré-programmation)**

Cette fonction permet de reproduction les pistes désirées dans n'importe quel ordre désiré. La reproduction programmée peut être entrée même pendant l'utilisation du lecteur dans le mode de reproduction normal (pré-programmation).

■ **Programme de pause**

Des pauses automatiques peuvent être insérées entre les pistes comme partie de votre programme de reproduction, facilitant ainsi le montage de cassette.

■ **Reproduction aléatoire/Reproduction aléatoire programmée**

Cette fonction permet de reproduire les pistes sur les disques dans un ordre aléatoire contrôlé par ordinateur ; utilisée avec la fonction de répétition, elle fournit une musique d'arrière-plan parfaites pour les soirées.

■ **Possibilité d'utilisation des disques de 8 cm**

Les CD normaux de 12 cm et les CD Single de 8 cm peuvent être utilisés.

■ **Modes de reproduction répétée pour une piste, toutes les pistes, un programme, reproduction aléatoire et reproduction programmée aléatoire.**

■ **Affichage fluorescent toute fonction avec affichage commutable de durée écoulée, durée de piste restante et durée restante de toutes les pistes.**

■ **Fonction de début de reproduction par minuterie.**

MERKMALE

CD-Spieler mit hoher Klangqualität, Achtfach-Oversampling-Filter, echtem direkten linearen 20-Bit-Wandlungssystem und Accu-Focus-System.

- Die Abtastfrequenz der D/A-Wandlung wurde von 44,1 kHz auf den achtfachen Wert von 352,8 kHz erhöht, wodurch geringe Phasendrehungs- und verzerrungsarme Toneigenschaften erzielt werden.
- Unabhängige, lineare 20-Bit-D/A-Wandler wurden für den rechten und linken Kanal vorgesehen, um das Digital-Analog-Wandlungsrauschen zu reduzieren und eine hervorragende Kanaltrennung ohne Phasendifferenz zu gewährleisten.
- Ein D/A-Wandlungssystem mit linearer Hüllkurve wurde eingeführt, so daß Wandlungsverzerrungen, die von der D/A-Wandlersektion erzeugt werden, auf ein Mindestmaß reduziert werden können.

Hohe Klangqualität dank resonanzfreier, Vibrationen ausschaltender Konstruktion

- Auf dem Prinzip resonanzfreier Konstruktion findet ein kupferplattiertes Chassis in Wabenstruktur Anwendung, um das Gerät vor Vibrationen zu schützen, die vom Fußboden reflektiert werden und für eine wirksame Dämpfung feiner Oberflächenresonanzen zu sorgen.
- Ein Disc-Stabilisator ist vorgesehen, der unerwünschte Vibrationen der Compact Disc ausschaltet und das akkurate Auslesen der Tonsignale ermöglicht.
- Großdimensionierter, hochsteifer Isolator in Wabenbauweise

Geräuschloser Betrieb

- Ein Mikroprozessor, der nur beim Betätigen von Funktionstasten in Betrieb tritt, findet bei diesem Gerät Anwendung, um die Abtastgeräusche zu unterdrücken, die dabei auftreten.
- Der Digital/Analog-Ausgangswahlschalter erlaubt es, nicht benutzte Schaltkreise vom Signalweg zu trennen, um das Rauschen auf ein Mindestmaß zu senken.
- Mit Hilfe des Schalters DISPLAY OFF können die Fluoreszenzanzeigen ausgeschaltet werden, um die von diesen Indikatoren erzeugten Abtastgeräusche zu unterdrücken.

Accu-Focus-System

Die Verwendung eines Accu-Focus-Abtastersystems gestattet es, Signale sauber und mit weniger Fehlern von der Disc auszulesen, wodurch ein reinerer Klang erzielt wird.

Linearer Servo mit tiefem Schwerpunkt

Liefert reibungslosen Betrieb und ermöglicht Zugriff mit hoher Geschwindigkeit.

Digitale Ausgangsbuchsen

Koaxiale und optische Ausgänge sind für den Gebrauch mit separaten D/A-Wandlern oder Verstärkern mit Digitaleingängen vorgesehen.

Hochleistungsfähiges Netzteil

Diskrete Push-Pull-Stromversorgungskreise wurden für den exklusiven Gebrauch der Tonschaltungen bereitgestellt, um die Stromversorgung zu stabilisieren. Zusammen mit der direkten Konstruktion des Gerätes reduziert diese Einrichtung die Impedanz der Stromversorgungs- und Signalleitungen beträchtlich, so daß eine leistungsstarke Klangreproduktion im tiefen Frequenzbereich resultiert.

Sonstige Funktionen

- **Wahlweise Programmierung mit 24 Schritten (Vorprogrammierung)**
Diese Funktion gestattet es, gewünschte Titel in jeder beliebigen Reihenfolge abspielen zu lassen. Ein Programm kann während des normalen Wiedergabebetriebs eingegeben werden (Vorprogrammierung).
- **Pausen-Programmierung**
Als Teil eines Wiedergabeprogramms können auch Pausen eingegeben und dann automatisch zwischen Titeln eingefügt werden, um das Überspielen auf Band zu erleichtern.
- **Zufallswiedergabe/Programm-Zufallswiedergabe**
Diese Funktion ermöglicht es, die Titel auf einer Disc in einer zufällig vom Mikroprozessor des Gerätes gewählten Reihenfolge abspielen zu lassen; in Verbindung mit der Wiederholfunktion läßt sich auf diese Weise Hintergrundmusik für eine Party bequem zusammenstellen.
- **Kompatibel mit 8-cm-Discs**
Sowohl normale 12-cm- als auch 8-cm-Discs können abgespielt werden.
- **Wiederholbetrieb für einen einzigen Titel, alle Titel einer Disc, der Programm-, der Zufallswiedergabe und der Programm-Zufallswiedergabe.**
- **Ein reich mit Funktionen ausgestattetes Display, das zwischen Anzeige der Spielzeit, Restzeit eines Titels und Restzeit aller Titel umgeschaltet werden kann.**
- **Startfunktion für Timer-Wiedergabe**

CARATTERISTICHE

Letto CD con suono di alta qualità, con filtro digitale a sovracampionamento di 8 volte, sistema di conversione lineare diretta a 20 bit reali e sistema di messa a fuoco di precisione.

- La frequenza di campionamento per la conversione da digitale ad analogico è stata aumentata di 8 volte, portandola da 44,1 kHz a 352,8 kHz, ed ottenendo così delle caratteristiche di bassa rotazione di fase e di bassa distorsione audio.
- Sono stati introdotti due convertitori lineari D/A a 20 bit indipendenti per ciascuno dei canali destro e sinistro, con il risultato di una notevole riduzione del rumore della conversione da digitale ad analogico, e di una eccellente separazione dei due canali destro e sinistro, senza differenze di fase.
- Il nuovo sistema di conversione lineare D/A ha reso possibile la minimizzazione delle distorsioni di conversione prodotte dalla sezione del convertitore D/A.

Alta qualità del suono, dovuta ad una costruzione anti-vibrazioni, e senza risonanza

- Per eliminare completamente qualsiasi risonanza, è stato adottato uno chassis ramato, a nido d'ape, che protegge l'apparecchio dalle vibrazioni riflesse dal piano d'appoggio e fornisce un efficace smorzamento della risonanza superficiale infinitesima.
- L'apparecchio dispone di uno stabilizzatore del disco che elimina le vibrazioni non necessarie del disco e consente quindi una accurata lettura dei segnali sonori.
- Isolatore a nido d'ape di grandi dimensioni, di speciale rigidità.

Funzionamento senza disturbi

- Un microcomputer "pulito", che funziona solamente quando vengono premuti i tasti, è stato introdotto per eliminare i ronzii che si producono nel corso del funzionamento del microcomputer.
- Il selettore di uscita digitale/analogica consente di staccare i circuiti che non vengono utilizzati, eliminando così rumori inutili.
- L'interruttore DISPLAY OFF permette di spegnere le indicazioni fluorescenti, contribuendo così all'eliminazione dei ronzii generati dalle indicazioni luminose.

Sistema di messa a fuoco accurata

L'uso di un particolare pickup a focalizzazione di precisione consente una nitida lettura dei segnali, con minimi errori, permettendo di ottenere quindi un suono particolarmente chiaro.

Servomeccanismo lineare a basso centro di gravità

Consente un funzionamento semplice e senza sforzi, ed un facile accesso ad alta velocità.

Terminali di uscita digitale

L'apparecchio è stato dotato di terminali di uscite digitali coassiali e ottiche per poter essere usato con convertitori D/A di tipo separato o con amplificatori dotati di ingressi digitali.

Alimentazione ad alta capacità

Dei circuiti di alimentazione ad inserimento e distacco a piacere sono stati introdotti ad uso esclusivo dei circuiti audio allo scopo di stabilizzare l'alimentazione elettrica. Questa caratteristica, insieme alla costruzione diretta dell'apparecchio, riduce notevolmente l'impedenza nelle linee di alimentazione e del segnale, con il risultato di una potente riproduzione dei suoni a bassa frequenza.

Altre funzioni

■ **Programmazione casuale a 24 passi (preprogrammazione)**

Questa funzione consente di riprodurre i brani desiderati in un qualsiasi ordine voluto. La programmazione della riproduzione può essere effettuata anche mentre si utilizza il lettore nella normale modalità di lettura (pre-programmazione).

■ **Programmazione della pausa**

Delle pause automatiche possono essere inserite fra un brano e l'altro durante la programmazione della riproduzione, facilitando così l'eventuale montaggio su nastro.

■ **Riproduzione casuale e riproduzione casuale programmata**

Questa funzione consente di riprodurre i brani del disco in un ordine del tutto casuale, controllato dal computer. Usando questa funzione in accoppiamento con la funzione di ripetizione si può realizzare una musica di sottofondo particolarmente adatta durante party e ricevimenti.

■ **Uso di dischi da 8 cm.**

Possono essere riprodotti sia normali CD da 12 cm. che CD singoli da 8 cm..

■ **Modalità di ripetizione della riproduzione di singoli brani, di tutti i brani, di programmi, di riproduzione casuale e di riproduzione casuale programmata.**

■ **Quadrante fluorescente ad indicazioni complete, con indicazioni commutabili del tempo trascorso, del tempo rimanente del brano in ascolto, e del tempo rimanente per tutti i brani restanti.**

■ **Funzione di avvio della riproduzione a mezzo timer.**

CAUTIONS REGARDING HANDLING

Location

Install the player in a well ventilated location where it will not be exposed to high temperature or humidity.

Do not install the player in a location which is exposed to direct rays of the sun, or near to hot appliances or radiators. Excessive heat can adversely affect the cabinet and internal components. Installation of the player in a damp or dusty environment may result in malfunction or accident. (Also avoid installation near cookers etc., where the player may be exposed to smoke from oil, steam or heat.)



Precautions regarding installation

- Placing and using the compact disc player for long periods on heat-generating sources such as amplifiers will affect performance. Avoid placing the player on heat-generating sources.
- Install this compact disc player as far as possible from tuners and TV sets. A compact disc player installed in close proximity to such equipment may cause noise or degradation of the picture. Such noise may be particularly noticeable when an indoor antenna is used. In such a case, make use of an outdoor antenna, or turn off power to the compact disc player.
- Please place this unit on a level surface.

Condensation

When the player is brought into a warm room from previously cold conditions or when the room temperature is suddenly increased, condensation may form inside and the player may not be able to attain its full performance. In cases like this, allow the unit to stand for about an hour or raise the room temperature gradually.

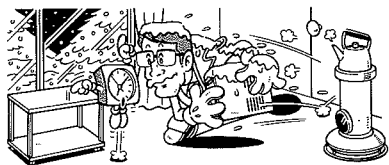

Cleaning discs

- The presence of fingerprints or smudges on the surface of the disc will not directly affect the recorded signals; but depending on the degree of contamination, the brightness of the light reflected from the signal surfaces may be reduced, causing degradation of sound quality.

Always keep your discs clean by wiping them gently with a soft cloth from the inner edge toward the outer perimeter.

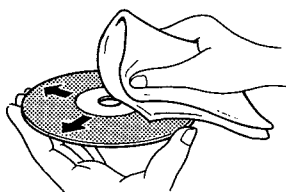

- If a disc becomes very dirty, wet a soft cloth in water. After wringing it out well, wipe the dirt away gently, and then remove any water drops with another soft dry cloth.
- Do not use record cleaning sprays or anti-static agents on discs. Also, never clean discs with benzene, thinner, or other volatile solvents which may cause damage to the disc surface.

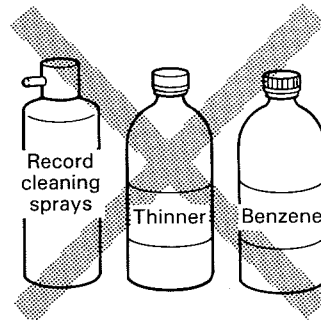

Storing discs

- Discs are made of the same kinds of plastic used for conventional analog audio records. Be careful not to allow discs to warp; always store discs in their cases vertically, avoiding locations with high heat or humidity, or extremely low temperatures. Avoid leaving discs in cars and on the seats being exposed to direct sunlight since this can be harmful.
- Always read and abide by the precautionary notes listed on the disc labels.

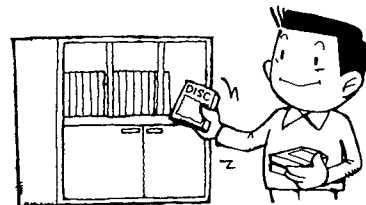

Cleaning the player

To clean the front panel and unit housing, wipe with a soft, dry cloth. For stubborn dirt, wet a soft cloth with a mild detergent solution, wring well, then wipe off the dirt. Also use a dry cloth to wipe the surface dry. Do not use volatile liquids such as benzene or thinner which are harmful to the unit.

PRECAUTIONS CONCERNANT LE MANIEMENT

Emplacement

Installer le lecteur dans un endroit bien ventilé à l'abri d'une température ou d'une humidité élevée.

Ne pas installer le lecteur dans un endroit directement exposé aux rayons du soleil ou à proximité d'appareils de chauffage ou de radiateurs. Une chaleur excessive peut avoir des conséquences néfastes pour le coffret et les composants internes. L'installation du lecteur dans un local humide ou poussiéreux pourrait provoquer un fonctionnement défectueux ou un accident. (Éviter également de l'installer près de cuisinières, etc., où il pourrait être exposé aux émanations de fumées grasses, de vapeur ou de chaleur).



Précautions concernant l'installation

- Le placement et l'utilisation du lecteur de disque compact pendant de longues périodes sur des sources générant de la chaleur, comme des amplificateurs, nuiront à ses performances. Éviter de placer le lecteur sur des sources générant de la chaleur.
- Installer ce lecteur de disque compact aussi loin que possible de tuners et de téléviseurs. Un lecteur de disque compact installé à proximité de ces appareils peut provoquer des parasites ou une dégradation de l'image. Ces parasites peuvent être spécialement importants lorsqu'une antenne intérieure est utilisée. Si c'est le cas, utiliser une antenne extérieure ou couper l'alimentation du lecteur de disque compact.
- Prière de placer cette unité sur une surface de niveau.

Condensation

Lorsque le lecteur est transporté d'un endroit froid dans une pièce chaude ou, si la température de la pièce augmente brusquement, de la condensation risque de se former à l'intérieur du lecteur et il peut ne pas réaliser toutes ses performances. Dans ce cas, ne pas utiliser l'appareil pendant une heure environ ou augmenter progressivement la température de la pièce.

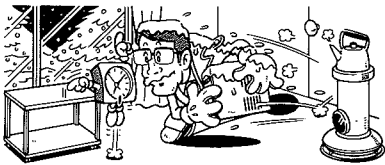

Nettoyage des disques

- La présence de traces de doigts ou de souillures sur la surface du disque n'affecte pas directement les signaux enregistrés ; mais, selon le degré de contamination, l'intensité de la lumière réfléchi par les surfaces du signal peut être réduite, provoquant une dégradation de la qualité du son. Toujours garder les disques en parfait état de propreté en les essuyant doucement avec un chiffon doux, du rebord central vers la périphérie.

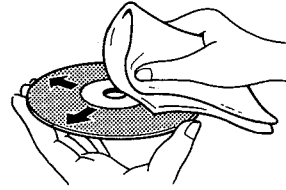

- Si un disque est très sale, tremper un chiffon doux dans de l'eau. Après l'avoir bien essoré, essuyer doucement le disque puis enlever toute trace d'humidité avec un autre chiffon doux et sec.
- Ne pas utiliser de produits de nettoyage anti-statique en aérosol pour disque analogique sur les disques compacts. Ne jamais, non plus, nettoyer des disques avec de la benzine, un diluant ou autres solvants volatiles qui peuvent endommager la surface du disque.

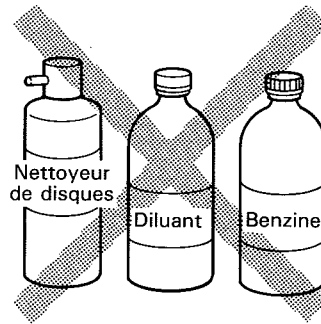

Rangement des disques

- Les disques sont faits des mêmes sortes de plastiques que ceux utilisés pour les disques audio analogiques conventionnels. Faire attention que les disques ne se déforment pas ; toujours les ranger dans leurs boîtiers, verticalement, en évitant les endroits soumis à une chaleur ou humidité élevée ou à des températures extrêmement basses. Éviter de laisser les disques dans des voitures et car les sièges exposés aux rayons directs du soleil deviennent très chauds.
- Toujours lire et respecter les notices de précautions indiquées sur les étiquettes des disques.

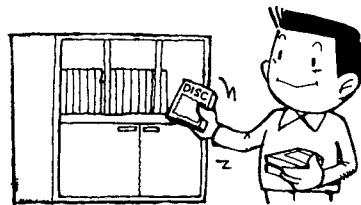

Nettoyage du lecteur

Pour nettoyer le panneau avant et le boîtier du lecteur, les essuyer avec un chiffon doux et sec. S'ils sont très sales, tremper un chiffon doux dans une solution de détergent doux, bien l'essorer, puis essuyer la saleté. Sécher ensuite la surface avec un chiffon doux et sec. Ne pas utiliser de liquides volatiles comme de la benzine ou un diluant qui pourraient endommager l'appareil.

VORSICHTSHINWEISE ZUM BETRIEB

Aufstellungsort

Den CD-Spieler an einem gut belüfteten Ort aufstellen, wo er weder hoher Temperatur noch Feuchtigkeit ausgesetzt ist.

Den CD-Spieler nicht in direkter Sonneneinstrahlung oder in der Nähe von wärmeerzeugenden Elektrogeräten oder Heizkörpern aufstellen. Gehäuse und Bauteile im Geräteinneren können durch übermäßige Wärmeeinwirkung beschädigt werden. Die Aufstellung des CD-Spielers an einem feuchten oder staubigen Ort kann Störungen und Schäden zur Folge haben. (Das Gerät auch nicht in der Nähe von Herden o.ä. aufstellen, wo es Öldampf, Wasserdampf oder Wärmestrahlung ausgesetzt ist.)



Vorsichtshinweise zur Aufstellung

- Bei Aufstellung und Betrieb des CD-Spielers auf wärmeerzeugenden Geräten (z.B. auf einem Verstärker) wird die Leistung beeinträchtigt. Die Aufstellung des CD-Spielers auf Wärmequellen ist daher zu vermeiden.
- Den CD-Spieler so weit wie möglich von einem Tuner oder Fernseher aufstellen. Ein in der Nähe solcher Geräte aufgestellter CD-Spieler kann Rauschen bzw. eine Beeinträchtigung der Bildqualität verursachen. Diese Störungen machen sich besonders stark bemerkbar, wenn eine Zimmerantenne verwendet wird. In einem solchen Fall empfiehlt es sich, eine Außenantenne anzuschließen oder den Netzschalter des CD-Spielers auszuschalten.
- Stellen Sie das Gerät auf einer waagerechten Unterlage auf.

Kondensation

Wenn der CD-Spieler aus einer kalten Umgebung in ein warmes Zimmer gebracht wird oder die Raumtemperatur schnell ansteigt, kann sich Kondenswasser im Inneren des Gerätes bilden, wodurch die Leistung beeinträchtigt wird. In einem solchen Fall empfiehlt es sich, vor Inbetriebnahme des Gerätes ca. eine Stunde zu warten, bis es sich der Raumtemperatur angepaßt hat, bzw. die Raumtemperatur langsam zu erhöhen.

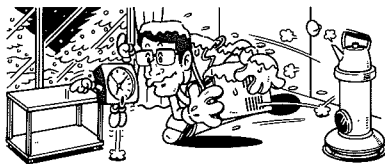

Reinigung von Compact Discs

- Obwohl Fingerabdrücke oder Schmutzflecken auf der Oberfläche die auf einer Disc gespeicherten Signale nicht direkt beeinflussen, können die Lichtreflexion dadurch reduziert und die Klangqualität beeinträchtigt werden. Zum Reinigen einer Disc Staub mit einem weichen, trockenen Tuch durch Wischen von der Mitte der Disc nach außen vorsichtig entfernen.

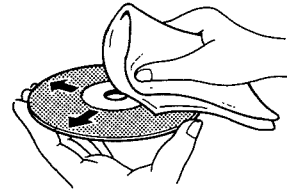

- Bei starker Verschmutzung einer Disc ein weiches Tuch in Wasser tauchen, gründlich auswringen und den Schmutz vorsichtig von der Oberfläche der Disc entfernen. Danach die Disc mit einem weichen, trockenen Tuch trocken reiben.
- Auf keinen Fall für herkömmliche Schallplatten bestimmte Antistatik-Reinigungssprays, Benzol, Farbverdünner oder andere leichtflüchtige Lösungsmittel zum Reinigen von Compact Discs verwenden, da diese Mittel die Oberfläche der Disc angreifen.

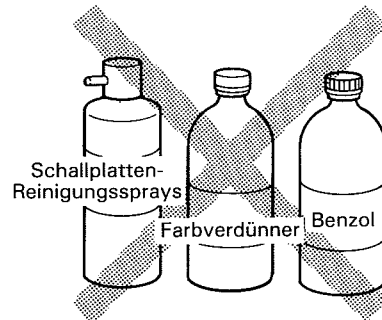

Aufbewahrung von Compact Discs

- Compact Discs werden aus dem gleichen Kunststoffmaterial wie herkömmliche Schallplatten gefertigt. Darauf achten, daß sich die Discs nicht verwellen; Compact Discs immer in ihren Plastikgehäusen senkrecht stellen und dabei heiße, feuchte oder kalte Aufbewahrungsorte vermeiden. Discs nicht in einem Auto auf den Sitzen liegenlassen, da sie durch direkte Sonneneinstrahlung beschädigt werden können.
- Stets die jeder Compact Disc beiliegenden Vorsichtshinweise durchlesen und befolgen.

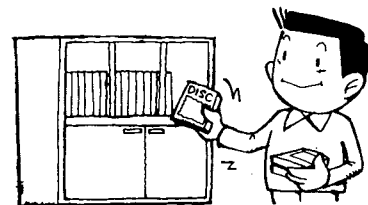

Reinigung des CD-Spielers

Die Frontplatte und das Gehäuse des Gerätes mit einem trockenen, weichen Tuch reinigen. Zum Entfernen hartnäckiger Schmutzflecken ein weiches Tuch mit einem neutralen Reinigungsmittel anfeuchten, gründlich auswringen, den Schmutz abwischen und die Oberfläche danach mit einem trockenen Tuch trocken reiben. Auf keinen Fall leichtflüchtige Lösungsmittel wie Benzol und Farbverdünner zur Reinigung des Gerätes verwenden, da diese das Finish angreifen.

AVVERTENZE PER L'USO

Posizionamento

Installare l'apparecchio in un luogo ben ventilato e non esposto ad alte temperature o ad umidità.

Evitare luoghi esposti alla diretta luce del sole, o vicini ad apparecchiature che emettono calore, o a radiatori. Un eccessivo calore può danneggiare il mobiletto dell'apparecchio e i dispositivi interni. L'installazione in luoghi eccessivamente umidi o polverosi può risultare in danni, o in un cattivo funzionamento dell'apparecchio stesso. Evitare anche le vicinanze dei fornelli della cucina, dove il lettore può trovarsi esposto a fumi da olio, a vapori, o a calore diretto.



Precauzioni per l'installazione

- Posizionando, ed utilizzando, per lungo tempo questo lettore appoggiato su altri apparecchi che generano calore, quali amplificatori, o simili, le prestazioni possono subire un deterioramento. Questi luoghi sono pertanto da evitare.
- Posizionare il lettore quanto più lontano possibile da sintonizzatori o apparecchi televisivi. Il lettore può infatti essere all'origine di rumori o interferenze nella ricezione dei programmi radio o televisivi. Queste interferenze si notano in modo particolare quando si fa uso di una antenna interna. Se del caso, utilizzare una antenna esterna, o spegnere il lettore CD.
- Posizionare il lettore su di una superficie in piano.

Condensazione

Quando il lettore CD viene portato repentinamente da un luogo freddo in uno caldo, o se la temperatura dell'ambiente aumenta improvvisamente, all'interno dell'apparecchio può formarsi della condensazione, che può impedire al lettore di fornire il massimo delle proprie prestazioni. In tali casi, lasciare l'apparecchio inattivo per circa un'ora per consentirne l'adattamento progressivo alla temperatura ambiente, o aumentare gradualmente la temperatura della stanza.



Pulizia dei dischi

- La presenza di impronte digitali o di grumi di sporco sulla superficie del disco non ne influenza direttamente i segnali registrati, ma, a seconda del grado di sporcizia, la luminosità della luce riflessa dalla superficie che contiene i segnali può venire ridotta, causando il deterioramento della qualità sonora. Mantenere sempre i dischi puliti strofinandoli dolcemente con un panno morbido dall'interno verso l'esterno del disco.

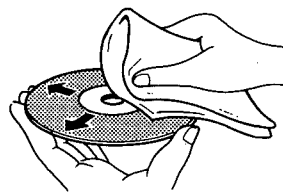

- Se il disco risulta particolarmente sporco, bagnare il panno in acqua, strizzarlo bene, togliere lo sporco dal disco, ed asciugare poi accuratamente il disco con un panno asciutto.
- Non fare uso sul disco di liquidi per pulizia e spray, o di agenti antistatici. Evitare anche di pulire il disco con benzina od altri solventi volatili che potrebbero danneggiarne la superficie.

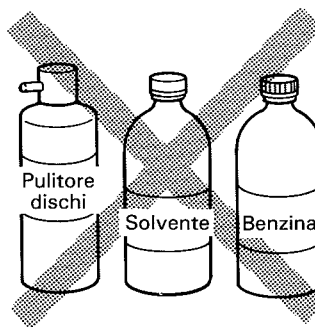

Conservazione dei dischi

- I compact disc sono costituiti di plastica dello tipo di quella dei normali dischi analogici. Fare attenzione a che i dischi non si ondulino. Riporli sempre verticalmente all'interno delle rispettive custodie, al riparo da temperature molto alte o troppo basse, e dall'umidità.
- Evitare inoltre di lasciare i dischi sui sedili dell'automobile esposta alla diretta luce del sole, perchè il notevole calore che si sviluppa in tale caso può danneggiare i dischi in modo grave.
- Attenersi sempre ai consigli ed alle istruzioni menzionate sulle etichette dei dischi.

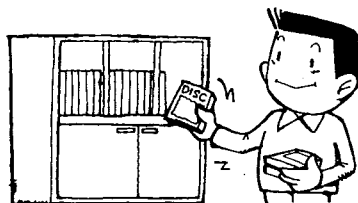

Pulizia dell'apparecchio

Per pulire il pannello frontale ed il mobiletto strofinarli con un panno morbido ed asciutto. In caso di sporco molto ostinato, bagnare leggermente il panno in una debole soluzione detergente, strizzarlo ed usarlo per la pulizia. Asciugare poi la superficie del mobiletto con un altro panno asciutto. Evitare l'uso di liquidi volatili quali benzina o solventi vari, che potrebbero danneggiare l'apparecchio stesso.

CONNECTIONS

CONNEXIONS

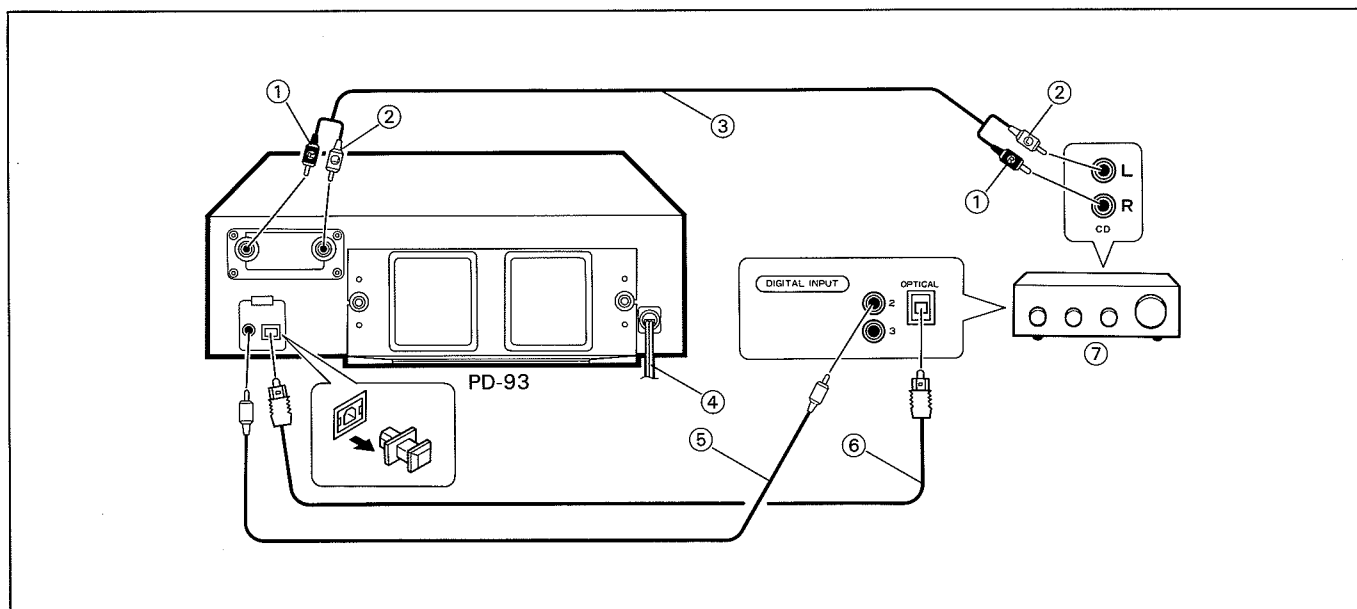

- ① Red
- ② White
- ③ Output cable
- ④ Power cord
- ⑤ Coaxial cable
- ⑥ Optical fiber cable
- ⑦ Stereo amplifier

- ① Rouge
- ② Blanc
- ③ Câble de sortie
- ④ Cordon d'alimentation
- ⑤ Câble coaxial
- ⑥ Câble de fibre optique
- ⑦ Amplificateur stéréo

CONNECTING THE OUTPUT CABLE:

Connect the plugs on one end of the cable to your amplifier's input terminals (CD or AUX), and those on the other end to the output terminals on this CD player.

- When connecting the cord, insert the white plugs into the left (L) channel, and the red plugs to the right (R) channel.
- Be sure to connect all plugs fully into their terminals.
- Never connect the CD player to your amplifier's turntable (PHONO) terminals, since sound will be distorted and proper playback will not be possible.

CONNECTING THE POWER CORD:

Insert the power cord's plug into an accessory AC outlet on your amplifier, or into a normal household outlet.

CONNEXION DU CÂBLE DE SORTIE :

Brancher les fiches à une extrémité du câble aux bornes d'entrée (CD ou AUX) de l'amplificateur et celles à l'autre extrémité aux bornes de sortie de ce lecteur de disque compact.

- Lors de la connexion du cordon, insérer les fiches blanches dans le canal gauche (L) et les fiches rouges dans le canal droit (R).
- Toujours brancher à fond les fiches dans les bornes.
- Ne jamais connecter le lecteur de disque compact aux bornes de table de lecture (PHONO) de l'amplificateur, car le son sera déformé et une reproduction correcte n'est pas possible.

CONNEXION DU CORDON D'ALIMENTATION :

Insérer la fiche du cordon d'alimentation dans une sortie CA accessoire de l'amplificateur ou dans une prise électrique normale.

ANSCHLÜSSE

COLLEGAMENTI

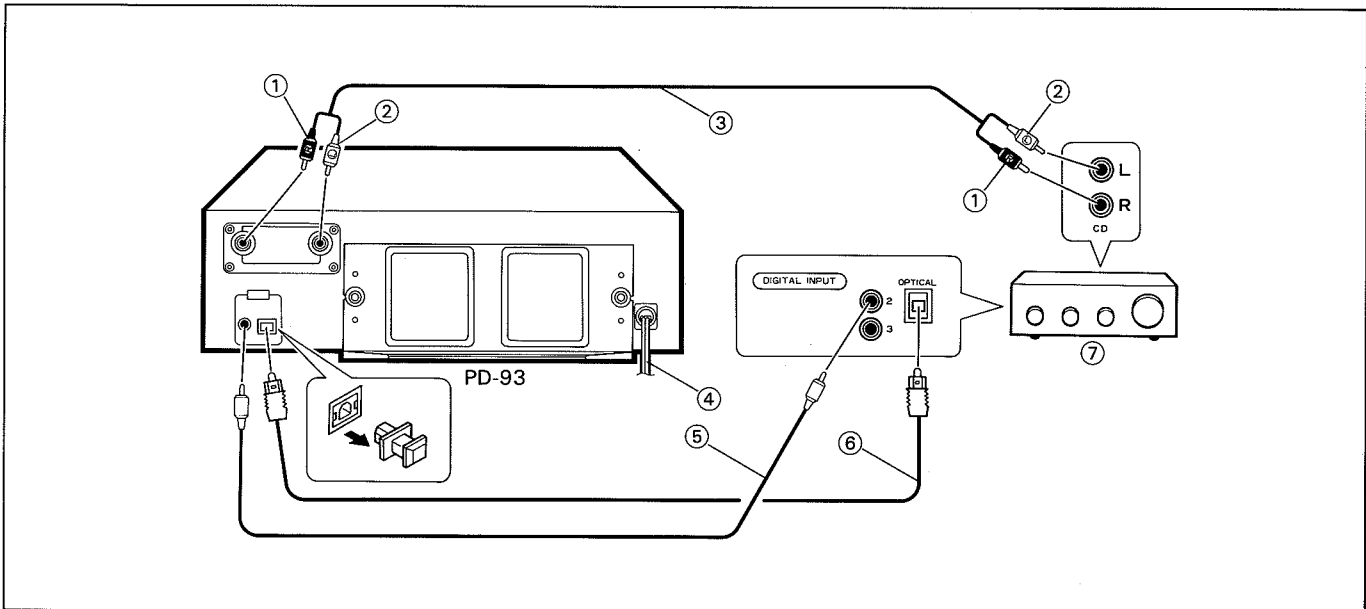

- ① Rot
- ② Weiß
- ③ Ausgangskabel
- ④ Netzkabel
- ⑤ Koaxialkabel
- ⑥ Glasfaserkabel
- ⑦ Stereoverstärker

- ① Rosso
- ② Bianco
- ③ Cavo di uscita
- ④ Cavo di alimentazione
- ⑤ Cavo coassiale
- ⑥ Cavo di fibre ottiche
- ⑦ Amplificatore stereo

ANSCHLUSS DES AUSGANGSKABELS:

Die Stecker an einem Ende des Kabels an die Eingangsbuchsen (CD oder AUX) am Verstärker, die Stecker am anderen Kabelende an die Ausgangsbuchsen am CD-Spieler anschließen.

- Beim Anschließen des Kabels die weißen Stecker mit den Buchsen des linken Kanals (L), die roten Stecker mit den Buchsen des rechten Kanals (R) verbinden.
- Darauf achten, die Stecker bis zum Anschlag in die Buchsen zu schieben.
- Das Ausgangskabel auf keinen Fall an die Plattenspielereingänge (PHONO) des Verstärkers anschließen, da der Klang anderenfalls verzerrt wird und keine einwandfreie Wiedergabe möglich ist.

ANSCHLUSS DES NETZKABELS:

Den Netzstecker an einen Netzausgang am Verstärker oder eine Wandsteckdose anschließen.

COLLEGAMENTO DEL CAVO DI USCITA:

Collegare le spine di un'estremità del cavo con i terminali di ingresso (CD o AUX) dell'amplificatore e quelle dell'altra estremità con i terminali di uscita di questo lettore di Compact Disc.

- Per il collegamento, inserire le spine bianche dentro le prese del canale sinistro (L) e le spine rosse dentro le prese del canale destro (R).
- Collegare tutte le spine saldamente nei loro terminali.
- Non collegare mai il lettore di Compact Disc con i terminali per il giradischi (PHONO) dell'amplificatore, poiché il suono risulterebbe distorto e non sarà possibile ottenere una riproduzione normale.

COLLEGAMENTO DEL CAVO DI ALIMENTAZIONE:

Collegare la spina del cavo di alimentazione alla presa CA accessoria dell'amplificatore oppure ad una presa di corrente alternata di rete.

CONNECTIONS

DIGITAL OUTPUT CONNECTION:

When used with a stereo amplifier or D/A converter equipped with a digital input connector.

NOTES:

- *No sound may be produced if optical connections are made with an amplifier having different optical signal standards.*
- *Connect the digital output terminals to a stereo amplifier having digital input terminals with matching formats. Do not connect to CD input audio terminals. Also, when not making a digital connection, do not connect the plug.*

Handling precautions for the optical fiber cable (sold separately)

- Do not bend the cable at sharp angles. Doing so may damage the cable. When installing in a rack, take special care. When storing the cable for storage, coil with 5-15/16 in (15 cm) diameter or larger.
- When connecting, insert the plug fully. Avoid an incomplete connection.
- Use an optical fiber cable 10 feet (3 m) or less.
- Avoid the optical fiber cable plug being scratched or exposed to dust. If there is dust, wipe off with a soft cloth.
- When an optical fiber cable is not connected, place the dust cap on the optical terminal (OPTICAL).

CONNEXIONS

CONNEXION DE SORTIE NUMERIQUE :

Lorsque l'unité est utilisée avec un amplificateur stéréo ou un convertisseur N/A équipé d'un connecteur d'entrée numérique.

REMARQUES :

- *Il est possible qu'aucun son ne soit produit si les connexions optiques sont faites avec un amplificateur ayant des normes de signal optique différentes.*
- *Connecter les bornes de sortie numérique à un amplificateur stéréo ayant des bornes d'entrée numérique d'un format correspondant. Ne pas connecter aux bornes audio d'entrée de CD. De plus, lors de la connexion numérique, ne pas connecter la fiche.*

Précautions de manipulation pour le câble de fibre optique (vendu séparément)

- Ne pas tordre le câble optique en angles serrés car cela peut l'endommager. Faire particulièrement attention lors de l'installation dans un rack. Pour ranger le câble, l'enrouler avec un diamètre d'au moins 15 cm.
- Lors de la connexion du câble, bien faire une connexion solide en insérant la fiche du câble à fond. Eviter toute connexion incomplète.
- Utiliser un câble optique dont la longueur est inférieure à 3 mètres.
- Faire attention à ne pas rayer la fiche du câble optique et à ce que de la poussière ne s'y dépose pas. Essuyer le câble avec un tissu doux s'il est couvert de poussière.
- Si le câble optique n'est pas connecté, insérer le capuchon anti-poussière dans la borne numérique optique de l'appareil (OPTICAL).

ANSCHLÜSSE

ANSCHLUSS DES DIGITALAUSGANGS:

Dieser Anschluß wird bei Verwendung eines Stereoverstärkers oder D/A-Wandlers mit Digitaleingang vorgenommen.

ANMERKUNGEN:

- Wenn der optische Anschluß an einen Verstärker mit unterschiedlicher optischer Norm vorgenommen wird, kann u.U. kein Ton erzeugt werden.
- Die Digitalausgänge an einen Stereoverstärker anschließen, der mit Digitaleingängen der gleichen Norm ausgestattet ist. Diesen Anschluß nicht an den für einen CD-Spieler vorgesehenen Toneingangsbuchsen vornehmen. Wird kein digitaler Anschluß hergestellt, keinen Stecker an diese Buchsen anschließen.

Vorsichtsmaßnahmen zum Umgang mit dem Glasfaserkabel (Sonderzubehör)

- Das Kabel nicht in einem scharfen Winkel biegen, um eine Beschädigung zu vermeiden. Beim Einbau des Gerätes in ein Rack besonders sorgfältig vorgehen. Zur Lagerung das Kabel zu einer Rolle mit einem minimalen Durchmesser von 15 cm aufwickeln.
- Beim Anschließen den Stecker des Kabels bis zum Anschlag in die Buchse schieben. Unvollständigen Anschluß vermeiden.
- Ein Glasfaserkabel mit einer maximalen Länge von 3 Metern verwenden.
- Den Stecker des Glasfaserkabels vor Kratzern und Staub schützen. Staub mit einem weichen Tuch abreiben.
- Wenn das Glasfaserkabel nicht angeschlossen ist, die Staubkappe am optischen Anschluß (OPTICAL) anbringen.

COLLEGAMENTI

COLLEGAMENTO DELL'USCITA DIGITALE:

Per l'uso con un amplificatore stereo o con un convertitore D/A dotato di un connettore di ingresso digitale.

NOTE:

- Possono non prodursi suoni, se i collegamenti del cavo a fibre ottiche vengono effettuati con un amplificatore che funziona su un diverso standard di segnali ottici.
- Collegare i terminali di uscita digitale ad un amplificatore stereo che disponga di terminali di ingresso di formato corrispondente. Non collegarli ai terminali di ingresso audio CD. Inoltre, nel caso in cui non si effettuino collegamenti digitali, non inserire la spina.

Precauzioni per la manipolazione del cavo a fibre ottiche (fornito a parte)

- Non piegare il cavo ad angoli acuti perchè ciò potrebbe danneggiarlo. Fare particolarmente attenzione se si procede all'installazione dell'apparecchio su di uno scaffale. Se si mette il cavo in deposito, ripiegarlo in circolo con un diametro non inferiore ai 15 cm.
- Inserire sempre la spina di collegamento in modo ben saldo. Un collegamento allentato è fonte di problemi.
- Il cavo ottico usato non deve superare la lunghezza di 3 metri.
- Fare attenzione a non scalfire la spina del cavo a fibre ottiche. Inoltre, se la spina risulta impolverata provvedere a ripulirla con un panno morbido.
- Quando il terminale ottico (OPTICAL) non è in uso per il collegamento, ricoprirlo con l'apposito cappuccio antipolvere.

CONFIRM SUPPLIED ACCESSORIES

VERIFICATION DES ACCESSOIRES FOURNIS

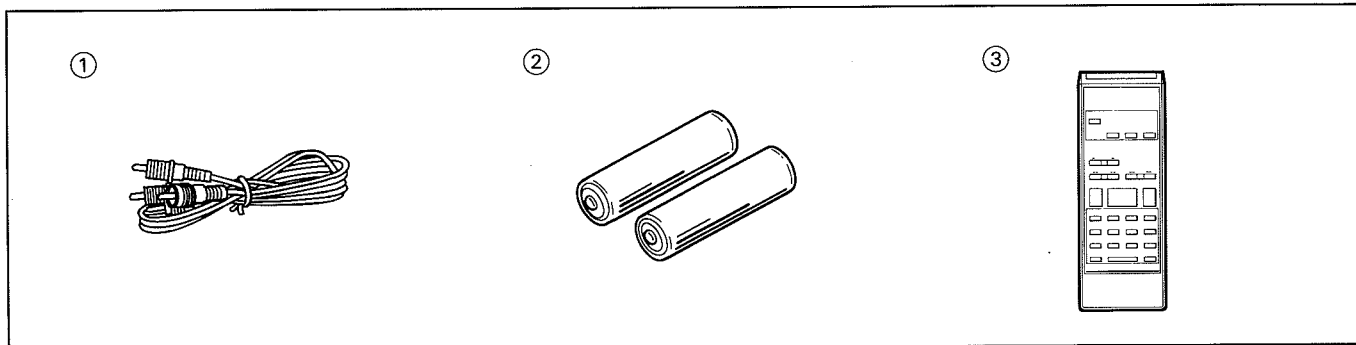

- ① Output cable
- ② Size AAA/R03 dry cell batteries × 2
- ③ Remote control unit
 - The remote control unit and batteries are located behind the foam packing.

- ① Câble de sortie
- ② Piles de format AAA/R03 × 2
- ③ Unité de télécommande
 - L'unité de télécommande et les piles sont situées derrière l'emballage en mousse.

PUT BATTERIES INTO REMOTE CONTROL UNIT

INSTALLATION DES PILES DANS L'UNITE DE TELECOMMANDE

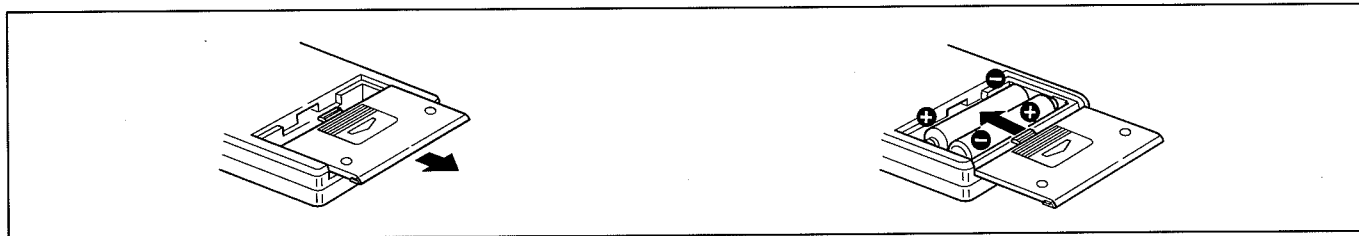

Open the lid of the battery compartment on the rear of the remote control unit, and insert the batteries, taking care to align the (+) and (-) polarities correctly.

Ouvrir le couvercle du compartiment des piles au dos de l'unité de télécommande et insérer les piles, en veillant à aligner correctement les polarités (+) et (-).

NOTES:

- In order to prevent battery leakage, remove the batteries when not using the remote control unit for an extended period (one month or more). In the event of battery leakage, carefully wipe away any battery fluid inside the compartment, and replace the batteries with new ones.
- Do not allow books or other objects to rest on top of the remote control unit, since the buttons may be depressed, causing faster exhaustion of the batteries.

REMARQUES :

- Afin d'éviter une fuite des piles, les retirer lorsque l'unité de télécommande n'est pas utilisée pendant longtemps (un mois ou plus). Au cas où les piles ont fuit, enlever soigneusement le liquide de batterie de l'intérieur du compartiment et remplacer les piles par des neuves.
- Ne pas poser de livres ni d'autres objets sur l'unité de télécommande, car les piles s'épuisent si les touches sont enfoncées.

Improper use of batteries can cause dangerous leakage or rupture. Be sure to observe the following safety points:

- Insert batteries with positive (+) and negative (-) polarities aligned correctly as shown inside the battery compartment.
- Do not use a new battery together with one which has already been used.
- Even batteries of the same type may have differing voltages depending on the manufacturer. Do not mix different types of batteries together.

Une utilisation incorrecte des piles peut provoquer une fuite ou une rupture dangereuse. Toujours respecter les consignes de sécurité suivantes :

- Insérer les piles avec leurs polarités positive (+) et négative (-) correctement alignées, comme indiqué à l'intérieur du compartiment des piles.
- Ne pas utiliser une pile neuve avec une qui a déjà été utilisée.
- Même des piles de même type peuvent avoir des tensions différentes selon le fabricant. Ne pas mélanger des types de piles différents.

ÜBERPRÜFEN DES VERPACKUNGSINHALTS

VERIFICA DEGLI ACCESSORI IN DOTAZIONE

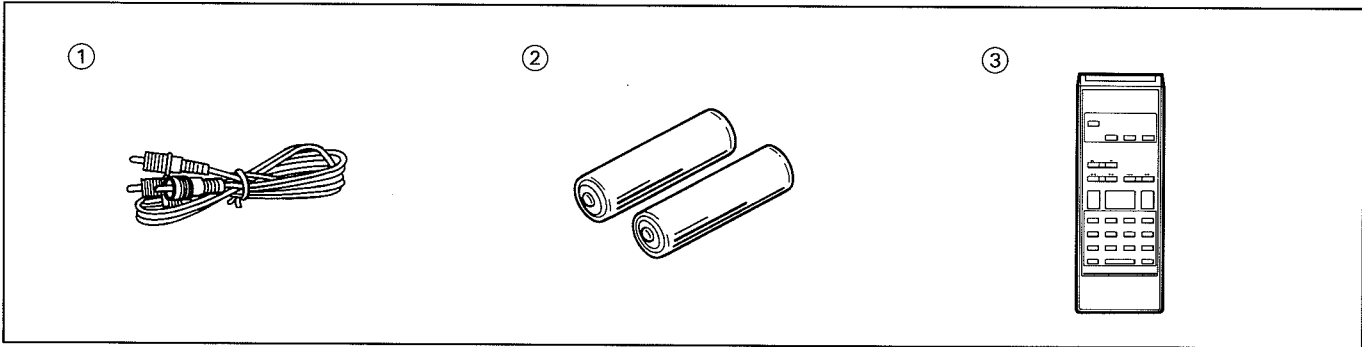

① Ausgangskabel

② Mikrozelle (IEC-Kennung R03) × 2

③ Fernbedienung

- Die Fernbedienung und die Batterien befinden sich hinter der Styroporverpackung.

① Cavo di uscita

② Due batterie del tipo AAA/R03 × 2

③ Telecomando

- Il telecomando e le batterie si trovano dietro il polistirolo.

EINLEGEN DER BATTERIEN IN DIE FERNBEDIENUNG

INSTALLAZIONE DELLE BATTERIE NEL TELECOMANDO

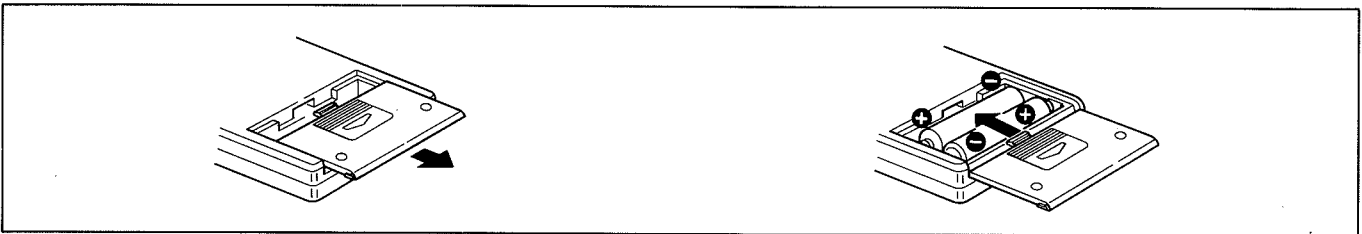

Den Batteriefachdeckel an der Rückseite der Fernbedienung öffnen und die Batterien unter Beachtung der richtigen Polarität (+ und -) einlegen.

Aprire lo sportello del comparto batterie sul retro del telecomando ed inserire le batterie allineando le polarità (+) e (-) correttamente.

ANMERKUNGEN:

- Um ein Auslaufen von Batterieflüssigkeit im Batteriefach zu vermeiden, die Batterien entfernen, wenn die Fernbedienung längere Zeit (einen Monat oder länger) nicht benutzt werden soll. Falls Batterieflüssigkeit im Batteriefach ausgelaufen ist, diese sorgfältig abwischen und die Batterien auswechseln.
- Keine Bücher oder anderen Gegenstände auf die Fernbedienung legen, da die Batteriespannung abnimmt, wenn die Tasten eingedrückt werden.

NOTE:

- Per prevenire perdite di elettrolito, togliere le batterie quando si pensa di non usare il telecomando per lunghi periodi di tempo (un mese o più tempo). Nel caso in cui si dovesse verificare una perdita, strofinare il comparto attentamente per rimuovere ogni traccia di liquido all'interno del comparto e sostituire le batterie esaurite con delle nuove.
- Non collocare libri o altri oggetti sopra il telecomando, poiché i tasti rimarrebbero premuti, causando l'esaurimento delle batterie.

Unsachgemäßer Gebrauch der Batterien kann ein gefährliches Auslaufen von Batterieflüssigkeit oder Bersten der Batterien verursachen. Daher die folgenden Sicherheitshinweise sorgfältig beachten:

- Die Batterien gemäß der Polaritätsmarkierungen (+ und -) im Inneren des Batteriefachs einlegen.
- Nicht gleichzeitig eine frische und eine gebrauchte Batterie verwenden.
- Batterien gleichen Typs weisen u.U. eine unterschiedliche Nennspannung auf. Nicht Batterien verschiedener Fabrikate gemeinsam verwenden.

L'uso scorretto delle batterie potrebbe causare perdite pericolose o rotture. Osservare i seguenti punti di precauzione:

- Inserire le batterie con le polarità positiva (+) e negativa (-) allineate correttamente, seguendo l'illustrazione all'interno del comparto batterie.
- Non usare una batteria nuova insieme ad una che è già stata usata.
- Anche le batterie dello stesso tipo possono essere di un voltaggio differente a seconda della marca. Non mischiare differenti tipi di batterie.

PANEL FACILITIES

COMMANDES DU PANNEAU

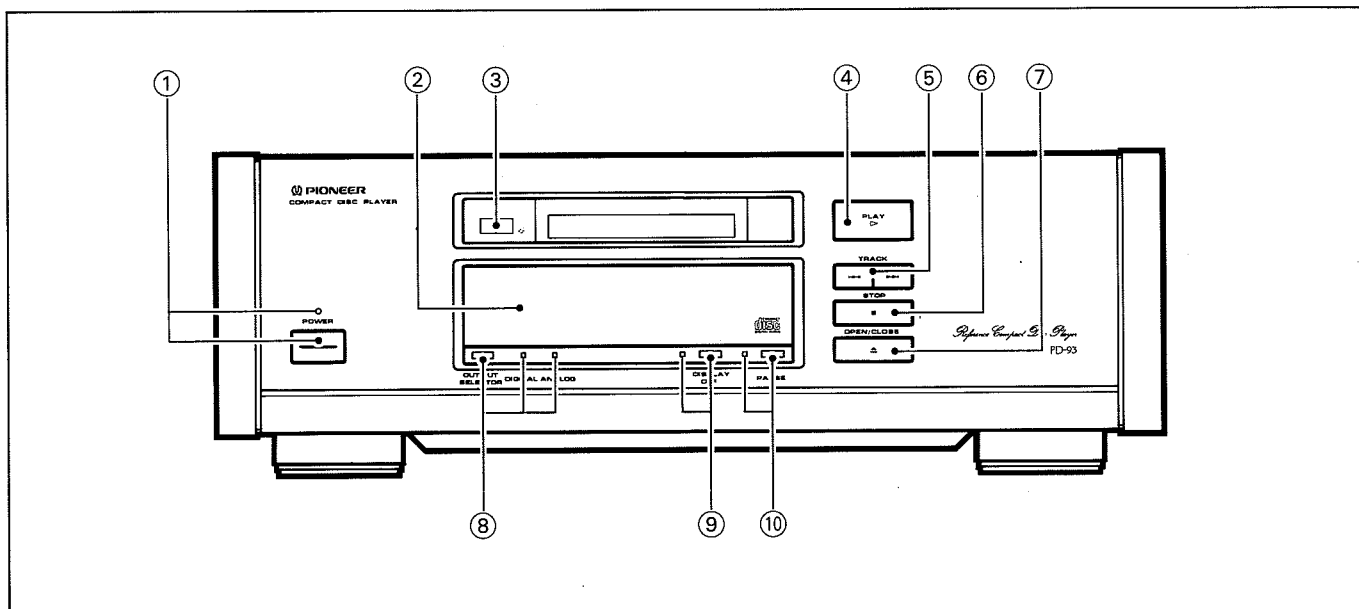

FRONT PANEL

- ① **POWER switch/indicator**
Press to turn power ON and OFF.
- ② **Disc tray**
- ③ **Remote sensor**
- ④ **PLAY button/indicator (▷)**
- ⑤ **TRACK search buttons (◀◀, ▶▶)**
- ⑥ **STOP button (■)**
- ⑦ **OPEN/CLOSE button (▲)**
- ⑧ **OUTPUT SELECTOR switch/indicator**
- ⑨ **DISPLAY OFF switch/indicator**
- ⑩ **PAUSE button/indicator**

PANNEAU AVANT

- ① **Interrupteur/indicateur d'alimentation (POWER)**
Appuyer sur cet interrupteur pour mettre l'appareil sous tension et hors circuit (ON et OFF).
- ② **Plateau de disque**
- ③ **Capteur de télécommande**
- ④ **Touche/Témoin de lecture (PLAY) (▷)**
- ⑤ **Touches de recherche de piste (TRACK) (◀◀, ▶▶)**
- ⑥ **Touche d'arrêt (STOP) (■)**
- ⑦ **Touche d'ouverture/fermeture (OPEN/CLOSE) (▲)**
- ⑧ **Sélecteur/indicateur de sortie (OUTPUT SELECTOR)**
- ⑨ **Commutateur/indicateur d'arrêt d'affichage (DISPLAY OFF)**
- ⑩ **Touche/Témoin de PAUSE**

BEDIENUNGSELEMENTE AN DER FRONTPLATTE

CONTROLLI DEL PANNELLO

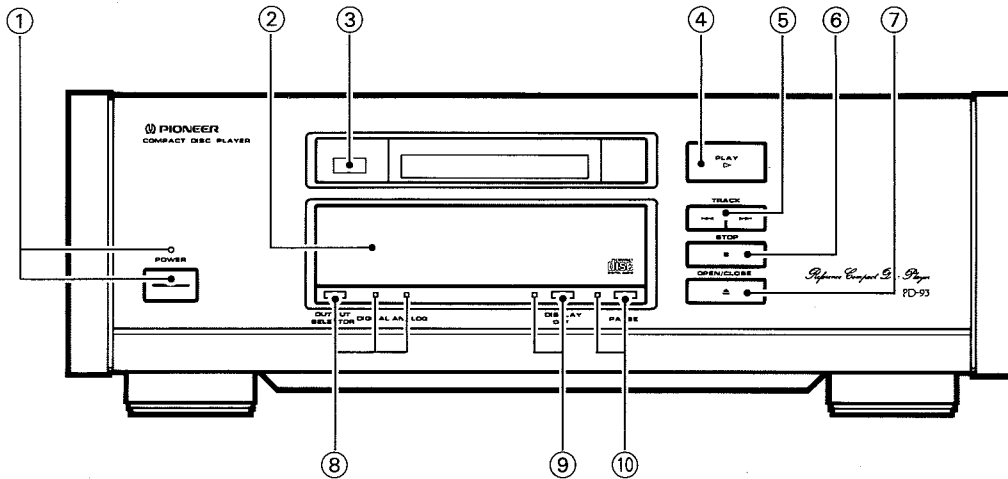

FRONTPLATTE

- ① **Netzschalter und -anzeige (POWER)**
Diesen Schalter drücken, um die Stromzufuhr des Gerätes einzuschalten.
- ② **Disc-Fach**
- ③ **Fernbedienungssensor**
- ④ **Wiedergabetaste und -anzeige (PLAY ▷)**
- ⑤ **Titelsuchlauf-tasten (TRACK ◀◀, ▶▶)**
- ⑥ **Stopptaste (STOP ■)**
- ⑦ **Öffnungs-/Schließ-taste (OPEN/CLOSE ▲)**
- ⑧ **Ausgangswahlschalter und -anzeige (OUTPUT SELECTOR)**
- ⑨ **Schalter/Anzeige für Ausschalten des Displays (DISPLAY OFF)**
- ⑩ **Pausentaste und -anzeige (PAUSE)**

PANNELLO ANTERIORE

- ① **Interruttore ed indicazione di accensione (POWER)**
Premere questo interruttore per accendere (ON) e spegnere (OFF) l'apparecchio.
- ② **Piatto portadisco**
- ③ **Sensore del telecomando**
- ④ **Tasto ed indicazione di riproduzione (PLAY ▷)**
- ⑤ **Tasti di ricerca dei brani (TRACK ◀◀, ▶▶)**
- ⑥ **Tasto di arresto (STOP ■)**
- ⑦ **Tasto di apertura/chiusura (OPEN/CLOSE ▲)**
- ⑧ **Selettore ed indicazione di uscita (OUTPUT SELECTOR)**
- ⑨ **Interruttore di spegnimento del quadrante (DISPLAY OFF) ed indicazione relativa**
- ⑩ **Tasto ed indicazione di pausa (PAUSE)**

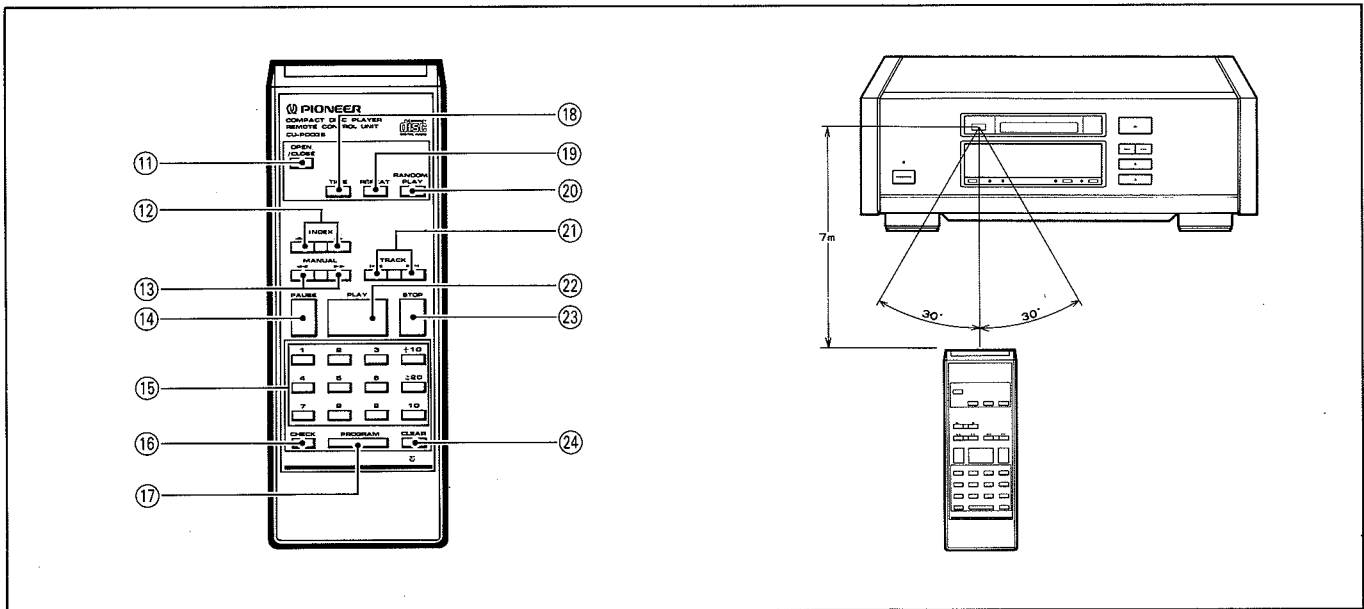

REMOTE CONTROL UNIT

Buttons listed here but not accompanied with explanations have the same functions as the corresponding front-panel buttons. If use is made of the supplied remote control unit, remote operation is possible.

To use the remote control unit, aim at the remote sensor. The remote control unit can operate over a range of approximately 23 feet (7 meters), within angles of 30 degrees left and right.

NOTE:

If the remote control sensor window is in a position where it receives strong light such as sunlight or fluorescent light, control may not be possible.

- ① OPEN/CLOSE button
- ② INDEX search buttons (← , →)
- ③ MANUAL search buttons (◀◀ , ▶▶)
- ④ PAUSE button
- ⑤ Track number buttons (1 – 10 , + 10 , ≧ 20)
- ⑥ CHECK button
- ⑦ PROGRAM button
- ⑧ TIME button
- ⑨ REPEAT button
- ⑩ RANDOM PLAY button
- ⑪ TRACK search buttons (◀◀ , ▶▶)
- ⑫ PLAY button
- ⑬ STOP button
- ⑭ CLEAR button

UNITE DE TELECOMMANDE

Les touches mentionnées ici mais sans explication ont les mêmes fonctions que les touches correspondantes du panneau avant. Si l'on utilise la télécommande fournie, il est possible de télécommander l'unité.

Pour utiliser la télécommande, viser le capteur de télécommande. L'unité de télécommande peut fonctionner sur une portée d'environ 7 mètres, dans des limites d'angle ne dépassant pas 30° vers la droite et vers la gauche.

REMARQUE :

Si la fenêtre de télécommande est dans une position où elle reçoit une forte lumière comme les rayons du soleil ou une lampe fluorescente, la commande peut ne pas être possible.

- ① Touche d'ouverture/fermeture (OPEN/CLOSE)
- ② Touches de recherche d'index (INDEX ← , →)
- ③ Touches de recherche manuelle (MANUAL ◀◀ , ▶▶)
- ④ Touche de PAUSE
- ⑤ Touches de numéros de pistes (1 – 10 , + 10 , ≧ 20)
- ⑥ Touche de vérification (CHECK)
- ⑦ Touche de programmation (PROGRAM)
- ⑧ Touche de durée (TIME)
- ⑨ Touche de répétition (REPEAT)
- ⑩ Touche de lecture aléatoire (RANDOM PLAY)
- ⑪ Touches de recherche de piste (TRACK ◀◀ , ▶▶)
- ⑫ Touche de lecture (PLAY)
- ⑬ Touche d'arrêt (STOP)
- ⑭ Touche d'effacement (CLEAR)

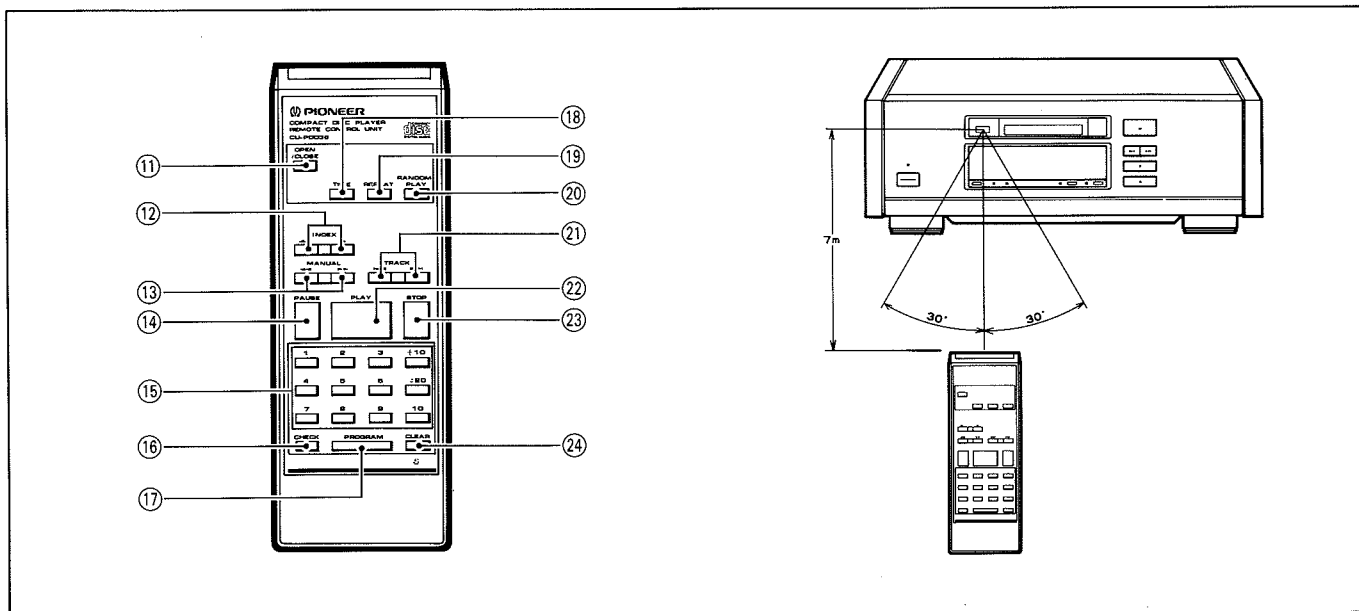

FERNBEDIENUNG

Die hier aufgeführten Tasten besitzen die gleiche Funktion wie die entsprechenden Tasten an der Frontplatte, falls keine eigene Erläuterung vorgesehen ist.

Bei Verwendung der mitgelieferten Fernbedienung ist eine Fernsteuerung des Gerätes möglich.

Dazu die Fernbedienung auf den Sensor an der Frontplatte des Gerätes richten.

Der Betriebsbereich der Fernbedienung beträgt etwa sieben Meter vor dem Gerät innerhalb eines Winkels von je 30 Grad nach links und rechts.

ANMERKUNG:

Wenn starkes Licht auf das Fenster des Fernbedienungssensors fällt, z.B. Sonnenlicht oder das Licht einer Fluoreszenzlampe, ist u.U. keine Fernbedienung möglich.

- ⑪ Öffnungs-/Schließaste (OPEN/CLOSE)
- ⑫ Indersuchlaufstasten (INDEX ←, →)
- ⑬ Tasten für manuellen Suchlauf (MANUAL ◀, ▶)
- ⑭ Pausentaste (PAUSE)
- ⑮ Titelnummerntasten (1 – 10, + 10, ≧ 20)
- ⑯ Prüftaste (CHECK)
- ⑰ Programmtaste (PROGRAM)
- ⑱ Zeittaste (TIME)
- ⑲ Wiederholtaste (REPEAT)
- ⑳ Zufallswiedergabe-Taste (RANDOM PLAY)
- ㉑ Titelsuchlaufstasten (TRACK ◀◀, ▶▶)
- ㉒ Wiedergabetaste (PLAY)
- ㉓ Stopptaste (STOP)
- ㉔ Löschtaste (CLEAR)

TELECOMANDO

I tasti indicati qui di seguito per i quali non vengono fornite particolari spiegazioni, hanno le stesse funzioni dei corrispondenti tasti del pannello anteriore.

Usando l'apposito telecomando fornito l'apparecchio può essere comandato a distanza.

Per usare il telecomando, puntarlo verso il sensore che si trova sull'apparecchio.

Il telecomando può funzionare sino ad una distanza massima di circa 7 m., con una deviazione massima di circa 30 gradi rispetto alla perpendicolare con l'apparecchio.

NOTA:

Se la finestra del sensore del telecomando si trova in una posizione esposta a forti sorgenti luminose quali la luce del sole o luci fluorescenti, il comando a distanza può non essere possibile.

- ⑪ Tasto di apertura/chiusura (OPEN/CLOSE)
- ⑫ Tasti di ricerca degli indici (INDEX ←, →)
- ⑬ Tasti di ricerca manuale (MANUAL ◀, ▶)
- ⑭ Tasto di pausa (PAUSE)
- ⑮ Tasti dei numeri dei brani (1 – 10, + 10, ≧ 20)
- ⑯ Tasto di controllo (CHECK)
- ⑰ Tasto di programmazione (PROGRAM)
- ⑱ Tasto del tempo (TIME)
- ⑲ Tasto di ripetizione (REPEAT)
- ⑳ Tasto di riproduzione casuale (RANDOM PLAY)
- ㉑ Tasti di ricerca dei brani (TRACK ◀◀, ▶▶)
- ㉒ Tasto di riproduzione (PLAY)
- ㉓ Tasto di arresto (STOP)
- ㉔ Tasto di cancellazione (CLEAR)

BASIC OPERATION

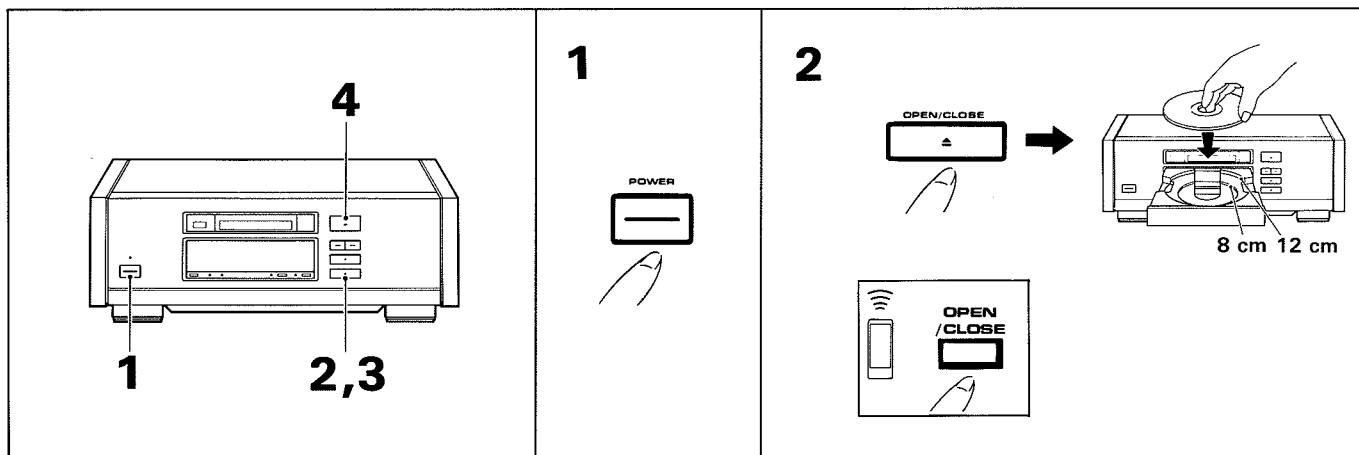

- The numbers in circles for the controls in this section correspond with those shown under the heading front panel.
- Operations indicated by the [] mark are performed with the remote control unit.

To play a compact disc

1. Press POWER switch ① to turn on power to the player.
2. Press OPEN/CLOSE button ⑦.
 - Insert the disc on the tray while following the respective disc guide (8cm or 12cm disc guide), as shown in the figure.
3. Press OPEN/CLOSE button ⑦ to close the disc tray.
4. Press PLAY button ④.

OUTPUT SELECTOR Switch

Use this switch to select the output terminal desired. The initial default condition is with both terminals ON. Each time the OUTPUT SELECTOR switch ⑧ is pressed, the terminals switch alternately as shown in the accompanying table.

	Digital Output	Analog Output
1 press	OFF	ON
2 presses	ON	OFF
3 presses	ON	ON

- The current condition is indicated by the indicator display.
- This function prevents any negative influence on sound quality by disconnecting unnecessary circuits.

UTILISATION DE BASE

- Les numéros dans un cercle pour les commandes dans cette section correspondent à ceux indiqués dans la description du panneau avant.
- Les opérations indiquées par la marque [] sont effectuées avec l'unité de télécommande.

Pour écouter un disque compact

1. Appuyer sur l'interrupteur POWER ① pour mettre le lecteur sous tension.
2. Appuyer sur la touche OPEN/CLOSE ⑦.
 - Insérer le disque sur le plateau en suivant le guide de disque respectif (guide de disque de 8 cm ou 12 cm) comme indiqué dans la figure.
3. Appuyer sur la touche OPEN/CLOSE ⑦ pour fermer le plateau de disque.
4. Appuyer sur la touche PLAY ④.

Sélecteur de sortie (OUTPUT SELECTOR)

Utiliser ce sélecteur pour sélectionner la borne de sortie désirée. L'état de défaut initial est avec les deux bornes ON. Chaque fois que le sélecteur de sortie (OUTPUT SELECTOR) ⑧ est enfoncé, les bornes changent alternativement, comme indiqué dans le tableau suivant.

	Sortie numérique	Sortie analogique
1 pression	OFF	ON
2 pressions	ON	OFF
3 pressions	ON	ON

- L'état actuel est indiqué par l'affichage de l'indicateur.
- Cette fonction évite toute influence négative sur la qualité du son en déconnectant les circuits inutiles.

GRUNDLEGENDE BEDIENUNG

FUNZIONAMENTO BASE

3

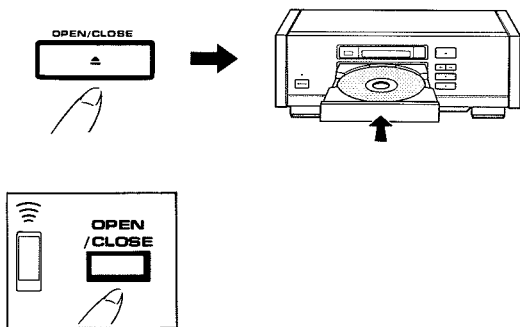

4

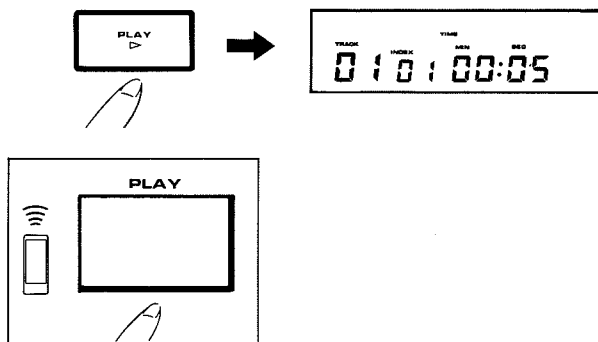

- Die eingeklammerten Ziffern für die Bedienelemente in diesem Abschnitt entsprechen denen des Abschnitts über die Bedienelemente an der Frontplatte.
- Die mit dem Symbol [] gekennzeichneten Bedienungsverfahren werden an der Fernbedienung ausgeführt.

- I numeri nei cerchi per i comandi citati in questa sezione corrispondono a quelli usati nella descrizione dei comandi del pannello anteriore.
- Le funzioni indicate dal simbolo [] sono effettuate con il telecomando.

Wiedergabe einer Compact Disc

Riproduzione del compact disc

1. Den Netzschalter (POWER) ① drücken, um die Stromzufuhr einzuschalten.
2. Die Öffnungs-/Schließaste (OPEN/CLOSE) ⑦ drücken.
 - Die Disc entsprechend der jeweiligen Disc-Führung (8 bzw. 12 cm) wie in der Abbildung gezeigt auf das Disc-Fach legen.
3. Die Öffnungs-/Schließaste (OPEN/CLOSE) ⑦ drücken, um das Disc-Fach einzufahren.
4. Die Wiedergabetaste (PLAY) ④ drücken.

1. Premere l'interruttore di accensione (POWER) ① per accendere il lettore CD.
2. Premere il tasto di apertura/chiusura (OPEN/CLOSE) ⑦.
 - Inserire il disco sul piatto portadischi nella guida corrispondente al tipo di disco (da 8 o da 12 cm.), come indicato in figura.
3. Premere il tasto di apertura/chiusura (OPEN/CLOSE) ⑦ per far richiudere il piatto portadischi.
4. Premere il tasto di riproduzione (PLAY) ④.

Ausgangswahlschalter (OUTPUT SELECTOR)

Selettore di uscita (OUTPUT SELECTOR)

Mit Hilfe dieses Schalters kann der gewünschte Ausgang angewählt werden. Ursprünglich sind beide Ausgänge zugeschaltet. Bei jedem Drücken des Ausgangswahlschalters (OUTPUT SELECTOR) ⑧ wird wie in der folgenden Tabelle gezeigt zwischen den beiden Ausgängen umgeschaltet

Usare questo interruttore per selezionare il terminale di uscita desiderato. La condizione iniziale normale è quella di entrambi i terminali attivati (ON). Ad ogni successiva pressione del selettore di uscita (OUTPUT SELECTOR) ⑧, il terminale attivato cambia come indicato nella tabella.

	Digitalausgang	Analogausgang
1. Drücken	AUS	EIN
2. Drücken	EIN	AUS
3. Drücken	EIN	EIN

	Uscita digitale	Uscita analogica
Premendo una volta	Disattivata	Attivata
Premendo di nuovo	Attivata	Disattivata
Premendo di nuovo	Attivata	Attivata

- Der gegenwärtige Zustand wird auf dem Display angezeigt.
- Diese Funktion verhindert eine Beeinträchtigung der Klangqualität, indem überflüssige Schaltkreise vom Signalweg getrennt werden.

- La condizione dei terminali (attivati o disattivati) viene visualizzata sul quadrante.
- Questa funzione consente di eliminare influenze negative sulla qualità del suono, staccando i circuiti che non vengono utilizzati.

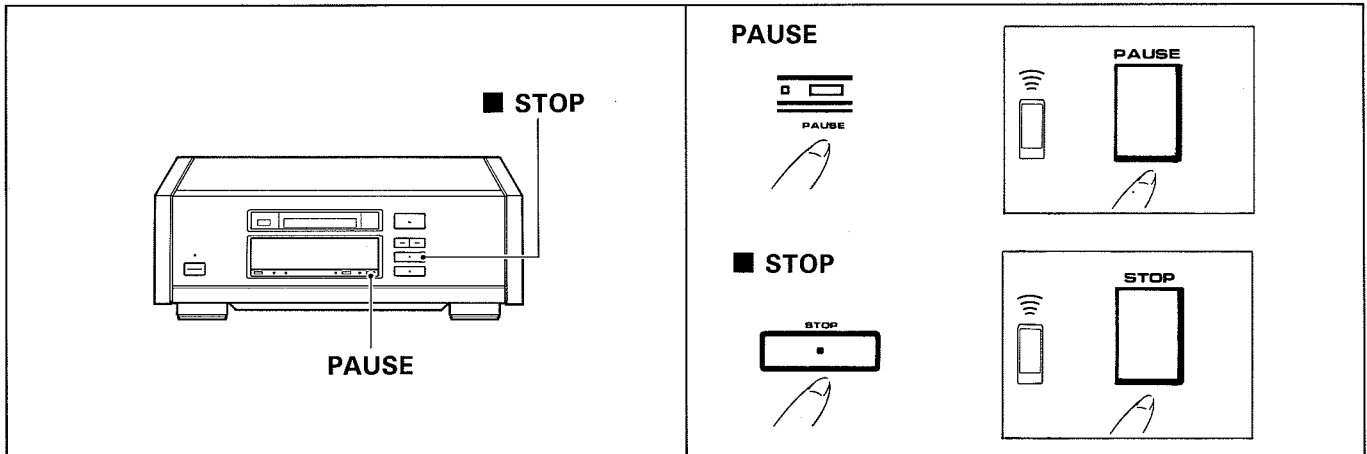

To temporarily interrupt playback:

- During playback, press PAUSE button ⑩ (the PAUSE indicator will light).
- To recommence playback, press either PAUSE button ⑩ again, or PLAY button ④.

To stop playback:

- Press STOP button ⑥.

DISPLAY OFF switch and indicator:

Press during playback to turn off the indicator display. This stops the operation of unnecessary circuits, thus eliminating any negative influence on sound quality.

- When any of the operating buttons are pressed, the display will light again for several seconds.
- The display lights normally when the unit is not being used for playback (stop or pause modes).

To remove a disc

- Reverse the procedures for disc loading.
1. Press OPEN/CLOSE button ⑦.
 2. Remove the disc and return it to its protective case.
 3. Press OPEN/CLOSE button ⑦ to close the disc tray.
 4. Press POWER switch ① to turn off the power.

PAUSE

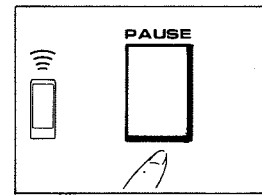
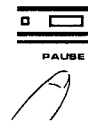

STOP

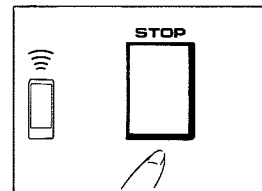
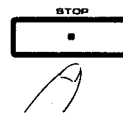

Pour arrêter provisoirement la reproduction :

- Pendant une reproduction, appuyer sur la touche PAUSE ⑩ (le témoin PAUSE s'allume).
- Pour reprendre la reproduction, appuyer soit de nouveau sur la touche PAUSE ⑩ soit sur la touche PLAY ④.

Pour arrêter la reproduction :

- Appuyer sur la touche STOP ⑥.

Commutateur/indicateur d'arrêt d'affichage (DISPLAY OFF) :

Appuyer sur ce commutateur pendant la reproduction pour éteindre l'indicateur. Ceci arrête l'opération des circuits inutiles, éliminant ainsi toute influence négative sur la qualité sonore.

- Lorsque l'une des touches de fonctionnement est enfoncée, l'affichage s'éclaire de nouveau pendant plusieurs secondes.
- L'affichage s'éclaire normalement lorsque l'unité n'est pas utilisée pour la reproduction (modes d'arrêt ou de pause).

Pour retirer un disque

- Inverser les procédures de chargement de disque.
1. Appuyer sur la touche OPEN/CLOSE ⑦.
 2. Retirer le disque et le placer dans son boîtier de protection.
 3. Appuyer sur la touche OPEN/CLOSE ⑦ pour fermer le plateau de disque.
 4. Appuyer sur l'interrupteur POWER ① pour mettre le lecteur hors circuit.

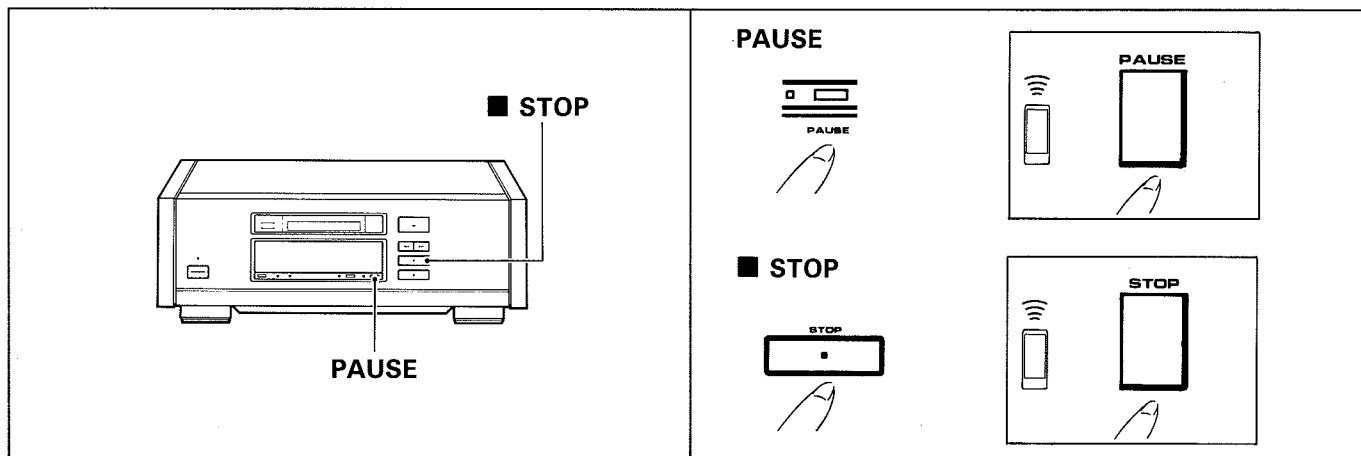

Vorübergehendes Unterbrechen der Wiedergabe:

- Während der Wiedergabe die Pausentaste (PAUSE) ⑩ drücken (die Pausenanzeige leuchtet auf).
- Um die Wiedergabe fortzusetzen, entweder die Pausentaste (PAUSE) ⑩ erneut oder die Wiedergabetaste (PLAY) ④ drücken.

Stoppen der Wiedergabe:

- Die Stoptaste (STOP) ⑥ drücken.

Schalter/Anzeige für Ausschalten des Displays (DISPLAY OFF):

Diesen Schalter während der Wiedergabe drücken, um das Display auszuschalten. Dadurch werden nicht benötigte Stromkreise unterbrochen, um eine Beeinträchtigung der Klangqualität zu vermeiden.

- Nach Drücken einer Funktionstaste leuchtet das Display einige Sekunden lang auf.
- Wird das Gerät nicht für Wiedergabe benutzt (Stopp- oder Pausenbetrieb), so leuchtet das Display normal.

Entfernen einer Compact Disc

- Die Bedienungsschritte zum Laden einer Disc in umgekehrter Reihenfolge ausführen.

1. Die Öffnungs-/Schließ Taste (OPEN/CLOSE) ⑦ drücken.
2. Die Disc entfernen und in ihrem Gehäuse unterbringen.
3. Die Öffnungs-/Schließ Taste (OPEN/CLOSE) ⑦ drücken, um das Disc-Fach einzufahren.
4. Den Netzschalter (POWER) ① drücken, um die Stromzufuhr auszuschalten.

Per interrompere la riproduzione temporaneamente:

- Premere il tasto di pausa (PAUSE) ⑩ durante la riproduzione (l'indicatore di pausa si illuminerà).
- Per far continuare la riproduzione, premere il tasto di pausa (PAUSE) ⑩ nuovamente oppure premere il tasto di riproduzione (PLAY) ④.

Arresto della riproduzione:

- Premere il tasto di arresto (STOP) ⑥.

Interruttore di spegnimento del quadrante (DISPLAY OFF) ed indicazione relativa:

Premere durante la riproduzione per spegnere le indicazioni luminose del quadrante. In questo modo si interrompe anche il funzionamento dei circuiti non in uso, per eliminare effetti negativi sulla qualità sonora.

- Premendo uno qualunque dei tasti operativi, il quadrante si illumina di nuovo temporaneamente per alcuni secondi.
- Il quadrante rimane illuminato normalmente quando l'apparecchio non viene utilizzato per la riproduzione (durante l'arresto e la pausa).

Rimozione del disco

- Invertire la procedura di caricamento del disco.

1. Premere il tasto di apertura/chiusura (OPEN/CLOSE) ⑦.
2. Togliere il disco e rimetterlo nell'apposita custodia.
3. Premere il tasto di apertura/chiusura (OPEN/CLOSE) ⑦ per chiudere il piatto portadisco.
4. Premere l'interruttore di accensione (POWER) ① per spegnere la corrente.

BASIC OPERATION

Regarding handling of compact discs:

- This player is designed to play back compact audio discs featuring the mark shown below.
- When holding discs, do not touch their signal surfaces. Hold the edges, or one edge and the center hole.
- Do not affix tape or seals to the disc's label surface, and take care to avoid scratching either of the disc's surfaces.
- Discs revolve at high speeds inside the player; do not attempt to play discs which are damaged (cracked or severely warped discs).

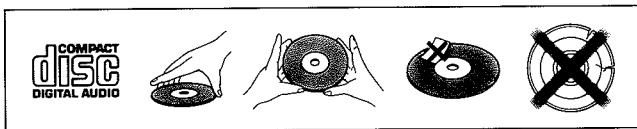

NOTES:

- When setting an 8 cm CD single, do not use the 8 cm CD single adapter.
- Be sure to insert discs with the label surface facing up.
- Do not touch the disc's signal surface (the side reflecting a "rainbow" pattern, opposite the label side).
- Never attempt to load both 8 cm and 12 cm discs together, since disc damage or other malfunctions may result. Always load only one disc at a time.

TIMER START

If a disc is set on the disc tray beforehand, when power is turned ON, the player will automatically start playing from track 1 (normal playback). If a program is input, program playback will be performed (program playback).

This player is designed to memorize the playback mode before power is turned OFF. If program playback, random playback or program random playback is input, the same playback is performed when power is turned ON.

NOTES:

- When using an audio timer, leave POWER switch ① of the player turned ON.
- Pressing any function buttons before commencement of timer start cancels the timer start function.
- Display off and output selector functions are also memorized.

UTILISATION DE BASE

Manipulation des disques compacts :

- Ce lecteur est conçu pour reproduire des disques audionumériques portant la marque indiquée ci-dessous.
- Lors de la manipulation des disques, ne pas toucher leur surface de signal. Les tenir par les bords ou par un bord et l'orifice central.
- Ne pas apposer de ruban adhésif ni d'autocollant sur la surface de l'étiquette des disques et veiller à éviter de rayer l'une des deux surfaces des disques.
- Les disques tournent à grande vitesse à l'intérieur du lecteur ; ne pas essayer de reproduire des disques qui sont endommagés (fissurés ou très déformés).

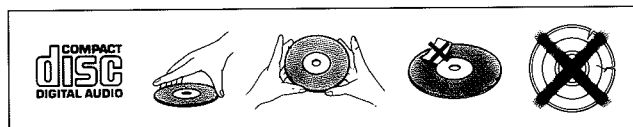

REMARQUES :

- Pour insérer un CD single de 8 cm, ne pas utiliser d'adaptateur pour disque compact de 8 cm.
- Toujours insérer les disques avec leur surface portant l'étiquette vers le haut.
- Ne pas toucher la surface de signal des disques (la face réfléchissant un "arc-en-ciel", opposée à la face de l'étiquette).
- Ne jamais essayer de charger en même temps un disque de 8 cm et un disque de 12 cm, car cela peut endommager les disques ou provoquer d'autres fonctionnements defectueux. Ne charger qu'un seul disque à la fois.

DEMARRAGE PAR MINUTERIE

Si un disque est placé sur le plateau auparavant, lorsque le lecteur est mis sous tension, il commencera automatiquement la reproduction à partir de la piste 1 (reproduction normale). Si un programme est entré, la reproduction programmée sera effectuée (reproduction programmée).

Ce lecteur est conçu pour mémoriser le mode de reproduction avant la mise hors circuit. Si la reproduction programmée, la reproduction aléatoire ou la reproduction aléatoire programmée est entrée, le même mode de reproduction est utilisé lorsque le lecteur est remis sous tension.

REMARQUES :

- Lors de l'utilisation d'une minuterie audio, laisser l'interrupteur POWER ① du lecteur sur la position ON.
- Une pression sur des touches de fonction avant le début de la lecture par minuterie annule la fonction de démarrage par minuterie.
- L'extinction de l'affichage et les fonctions de sélecteur de sortie sont également mémorisées.

Hinweise zur Handhabung von Compact Discs:

- Dieser CD-Spieler ist zur Wiedergabe von Compact Discs vorgesehen, die die unten aufgeführte Kennzeichnung tragen.
- Beim Halten einer Disc die Abspielfläche nicht berühren. Die Disc am Rand oder mit einem Finger am Rand und einem Finger im Mittelloch halten.
- Keine Klebestreifen oder Aufkleber auf der Etikettseite der Disc anbringen und ein Zerkratzen der Oberflächen der Disc sorgfältig vermeiden.
- Die Disc rotiert mit hoher Geschwindigkeit im CD-Spieler. Daher nicht versuchen, eine beschädigte (gesprungene oder verwellte) Disc abzuspielen.

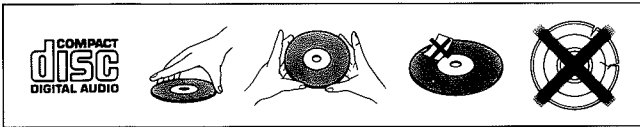
**ANMERKUNGEN:**

- Beim Einlegen einer 8-cm-Disc in das Disc-Fach nicht die Führung für 8-cm-Discs verwenden.
- Darauf achten, die Disc mit der Etikettseite nach obenweisend in das Disc-Fach einzulegen.
- Die Abspielfläche der Disc (farbig schillernde Oberfläche ohne Etikett) nicht berühren.
- Auf keinen Fall gleichzeitig eine 8-cm- und eine 12-cm-Disc laden, da dies eine Beschädigung der Discs oder des Gerätes verursachen kann. Nur jeweils eine einzige Disc einlegen.

TIMER-START

Ist beim Einschalten der Stromzufuhr eine Disc im voraus auf das Disc-Fach gelegt worden, so beginnt die Wiedergabe automatisch mit Titel 1 (normale Wiedergabe). Wurde vorher ein Programm eingegeben, so beginnt die Programm-Wiedergabe (Programm-Wiedergabe).

Dieser CD-Spieler ist so konstruiert, daß die vor dem Ausschalten der Stromzufuhr zuletzt aktivierte Wiedergabe-Betriebsart gespeichert wird. Im Falle von Programm-Wiedergabe, Zufallswiedergabe oder Programm-Zufallswiedergabe wird die gleiche Betriebsart nach Einschalten der Stromzufuhr automatisch wieder aktiviert.

ANMERKUNGEN:

- Bei Verwendung eines Audio-Timers den Netzschalter (POWER) ① des CD-Spielers eingeschaltet lassen.
- Werden vor dem Einschalten der Stromzufuhr über den Timer irgendwelche Tasten am CD-Spieler betätigt, wo wird kein Timer-Start ausgeführt.
- Der Ausschaltzustand des Displays sowie die Einstellung des Ausgangswahlschalters werden ebenfalls gespeichert.

Manipolazione dei compact disc:

- Questo lettore CD è stato disegnato per riprodurre i Compact Disc recanti il marchio visualizzato qui sotto.
- Quando prendete il disco, non toccate mai la superficie dei segnali. Tenetelo per i bordi o per un bordo ed il foro centrale.
- Non attaccate del nastro adesivo o etichette sul lato etichettato del disco e fate molta attenzione ad evitare di graffiare la superficie del disco.
- I dischi girano ad alta velocità all'interno del lettore CD. Non cercate di riprodurre i dischi che sono stati danneggiati (rotti o curvati).

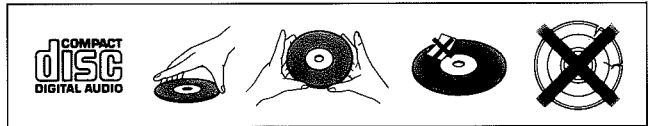
**NOTE:**

- Quando caricate un compact disc da 8 cm singolo, non usate l'adattatore per i compact disc singoli.
- Assicuratevi di inserire i dischi con il lato etichettato rivolto verso l'alto.
- Non toccate mai la superficie dei segnali del disco (il lato, senza etichetta, che riflette i colori dell'arcobaleno).
- Non cercate di caricare dischi di 8 cm e di 12 cm contemporaneamente, giacché il disco potrebbe danneggiarsi causando malfunzione. Caricate sempre un disco per volta.

ATTIVAZIONE DEL TIMER

Se sul piatto vi è già un disco, accendendo il lettore di avvia immediatamente la riproduzione a partire dal primo brano (riproduzione normale). Se era stato inserito un programma, questo viene eseguito (riproduzione programmata).

Questo lettore è in grado di memorizzare la modalità di lettura prima che l'apparecchio venga spento. Se il lettore era in modalità di lettura programmata, o di riproduzione casuale, o di riproduzione casuale programmata, lo stesso tipo di riproduzione viene di nuovo attivato quando si riaccende l'apparecchio.

NOTE:

- Quando usate un timer audio, lasciate acceso (ON) l'interruttore di accensione (POWER) ① del lettore CD.
- Se premete un tasto operativo prima dell'ora di inizio del timer, la funzione di avvio del timer sarà disattivata.
- Anche le funzioni di spegnimento del quadrante delle indicazioni e di selezione dell'uscita vengono memorizzate.

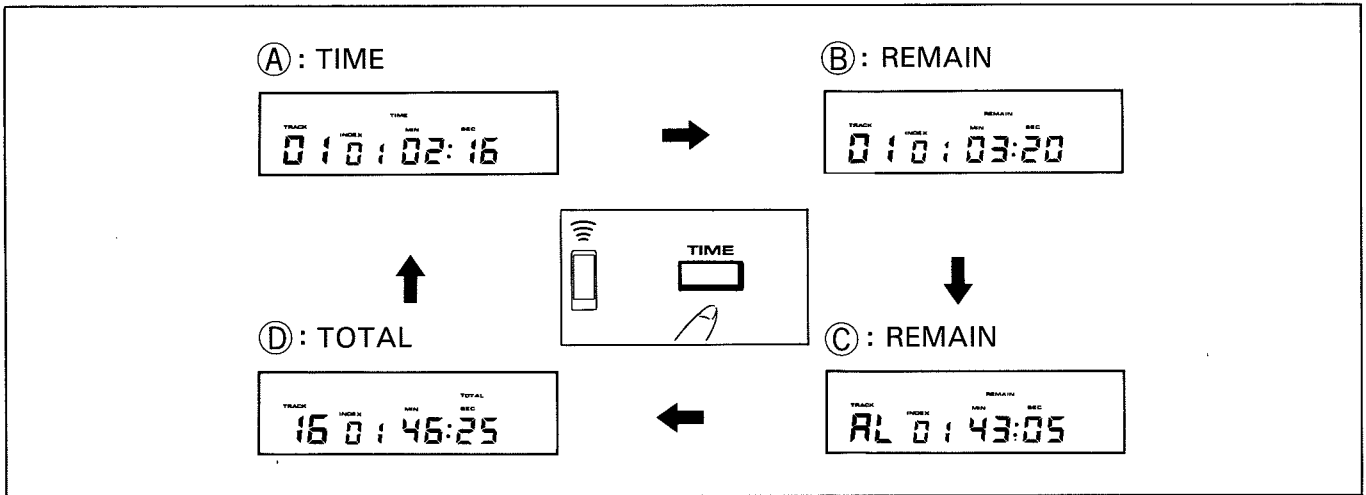

Using the time button

To check the playing time:
Each time TIME button (ⓐ) is pressed, the display changes in the order (A) → (B) → (C) → (D) as noted below:

- (A) : Elapsed playing time (TIME).
- (B) : Remaining time of current track (REMAIN).
- (C) : Remaining time of all tracks remaining on disc (REMAIN).
- (D) : Total time of all tracks on disc (TOTAL).
- With track No.31 or more, the REMAIN time “(B)” cannot be displayed.
- If more than 31 tracks are programmed, the time will not be displayed in “(C)” and “(D)”.
- During programmed playback, the “(C)” display will show the remaining time of all tracks programmed. The “(D)” display will show the total playing time of all tracks programmed.
- During random playback, the “(C)” display will not be shown.

Utilisation de la touche de temps

Pour vérifier la durée de lecture :
Chaque fois que la touche TIME (ⓐ) est enfoncée, l’affichage change selon la séquence (A) → (B) → (C) → (D) comme indiqué ci-dessous :

- (A) : Durée de lecture écoulée (TIME).
- (B) : Durée restante de la piste en cours (REMAIN).
- (C) : Durée restante de toutes les pistes restant sur le disque (REMAIN).
- (D) : Durée totale de toutes les pistes sur le disque (TOTAL).
- Avec la piste n°31 ou plus, la durée REMAIN “(B)” ne peut pas être affichée.
- Si plus de 31 pistes sont programmées, la durée ne sera pas affichée en “(C)” et “(D)”.
- Pendant une reproduction programmée, l’affichage “(C)” indique la durée restante de toutes les pistes programmées. L’affichage “(D)” indique la durée de lecture totale de toutes les pistes programmées.
- Pendant une reproduction aléatoire, l’affichage “(C)” n’est pas indiqué.

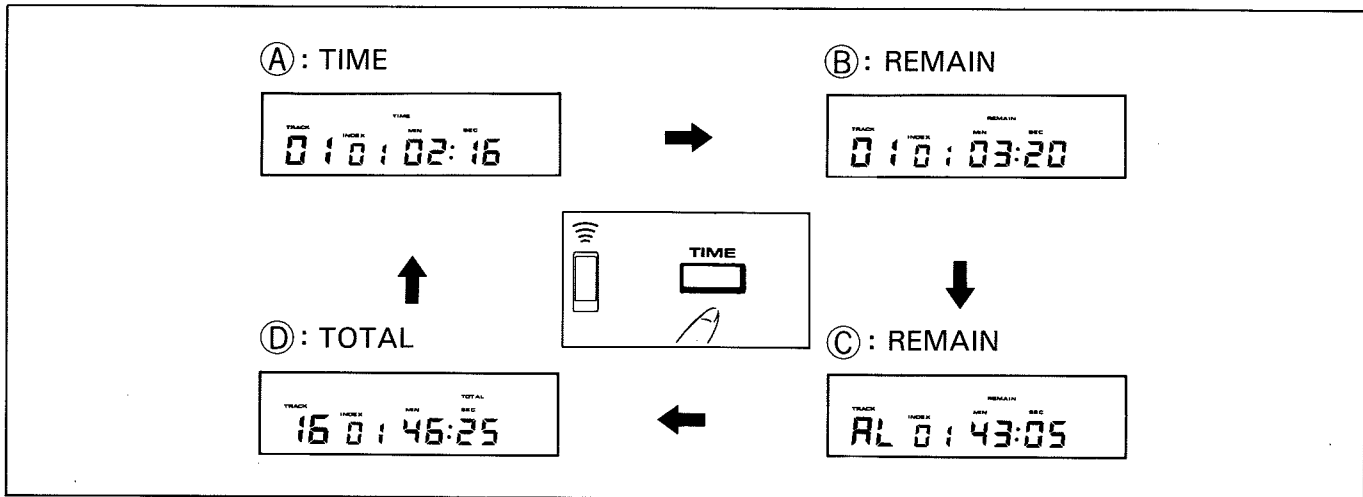

Gebrauch der Zeittaste

Kontrolle der Spielzeit:

Bei jedem Drücken der Zeittaste (TIME) [®] ändert sich das Display in der Reihenfolge A → B → C → D wie nachstehend erläutert:

- Ⓐ : Anzeige der verstrichenen Spielzeit (TIME).
- Ⓑ : Anzeige der Restspielzeit des laufenden Titels (REMAIN).
- Ⓒ : Restspielzeit aller verbleibenden Titel auf der Disc (REMAIN).
- Ⓓ : Gesamtspielzeit aller Titel der Disc (TOTAL).
- Für Titel-Nr. 31 und höher kann die REMAIN-Zeit "Ⓑ" nicht angezeigt werden.
- Werden mehr als 31 Titel einprogrammiert, so wird die Zeit bei "Ⓒ" und "Ⓓ" auf dem Display nicht angezeigt.
- Bei Programm-Wiedergabe wird die Restspielzeit aller programmierten Titel auf Anzeige "Ⓒ" angezeigt. Die Anzeige "Ⓓ" zeigt die Gesamtspielzeit aller programmierten Titel an.
- Bei Zufallswiedergabe erscheint die Anzeige "Ⓒ" nicht auf dem Display.

Uso del tasto del tempo

Verifica del tempo di riproduzione:

Ad ogni pressione del tasto del tempo (TIME) [®], le indicazioni del quadrante cambiane nell'ordine A → B → C → D come riportato qui sotto:

- Ⓐ : Tempo di riproduzione trascorso (TIME).
- Ⓑ : Tempo residuo del brano in fase di riproduzione (REMAIN).
- Ⓒ : Tempo residuo di tutti i brani del disco (REMAIN).
- Ⓓ : Visualizza il numero totale dei brani del disco (TOTAL).
- Il tempo rimanente REMAIN "Ⓑ" non può essere visualizzato per i brani oltre il trentunesimo.
- Se vengono programmati 31 o più brani, i tempi per "Ⓒ" e "Ⓓ" non vengono visualizzati.
- Durante la riproduzione programmata, il display "Ⓒ" visualizzerà il tempo residuo di tutti i brani programmati. Il display "Ⓓ" visualizzerà il tempo totale di riproduzione di tutti i brani programmati.
- Il display "Ⓒ" non visualizzerà niente durante la riproduzione casuale.

VARIOUS OPERATIONS

OPERATIONS DIVERSES

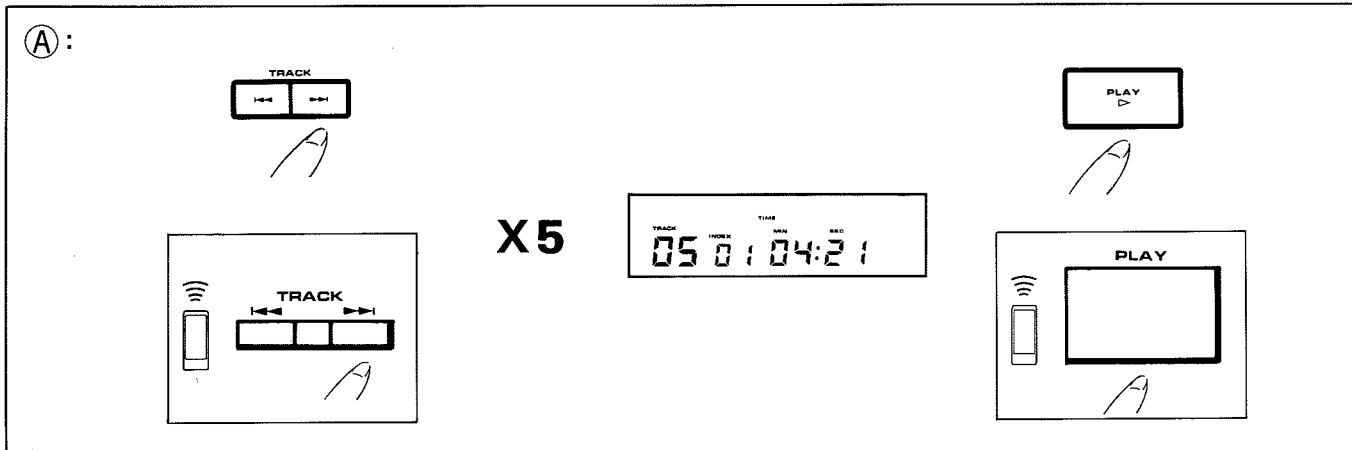

Operations in this section apply to the numbers in circles for the remote control unit. If the front panel buttons are shown together, they can also be used.

Les opérations dans cette section s'appliquent aux numéros dans les cercles pour l'unité de télécommande. Si les touches du panneau avant sont indiquées ensemble, elles peuvent également être utilisées.

To begin playback from a particular track

- Press [▶▶] button ② the number of times necessary to select the number of the desired track.
- Press PLAY button ②.

Pour démarrer la reproduction à partir d'une piste particulière

- Appuyer sur la touche [▶▶] ② le nombre de fois nécessaire pour sélectionner le numéro de la piste désirée.
- Appuyer sur la touche PLAY ②.

Ⓐ : To designate the fifth track, press [▶▶] button ② five times. Then press PLAY button ②.

Ⓐ : Pour désigner la cinquième piste, appuyer cinq fois sur la touche [▶▶] ②. Puis appuyer sur la touche PLAY ②.

When the track number buttons are used (Remote control unit):

To select from tracks 1–10, press the appropriate number.
To select from tracks 11 and above, use [+10] button ⑮.
Ⓑ : For example, to select track 26, press [+10] [+10] and [6] buttons ⑮.

Lorsque les touches numériques sont utilisées (Unité de télécommande) :

Pour sélectionner les pistes 1–10, appuyer sur le numéro approprié. Pour sélectionner les pistes 11 et au-dessus, utiliser la touche [+10] ⑮.

To select track 20 or above from the player, press [≥20] button ⑮.
Ⓒ : Track 26 can also be selected by pressing [≥20] button ⑮, followed by [2] and [6] buttons ⑮.

Ⓑ : Pour sélectionner, par exemple, la piste 26, appuyer sur les touches [+10] [+10] et [6] ⑮.

NOTES:

- The track number must be selected within 4 seconds after the [+10] or [≥20] button ⑮ is pressed. Otherwise, it will be cancelled.
- To select track 20 or above, [10] button ⑮ functions as 0.
- During program playback, the track number buttons ⑮ can not be operated.

Pour sélectionner la piste 20 ou au-dessus sur le lecteur, appuyer sur la touche [≥20] ⑮.

Ⓒ : La piste 26 peut également être sélectionnée en appuyant sur la touche [≥20] ⑮, suivie par [2] et [6] ⑮.

REMARQUES :

- Le numéro de piste doit être sélectionné dans les 4 secondes après la pression sur la touche [+10] ou [≥20] ⑮, faute de quoi il sera annulé.
- Pour sélectionner la piste 20 ou plus, la touche [10] ⑮ fonctionne comme 0.
- Pendant la reproduction programmée, les touches de numéro de piste ⑮ ne peuvent pas être utilisées.

VERSCHIEDENE BEDIENUNGSVERFAHREN

VARIE FUNZIONI

Ⓑ:

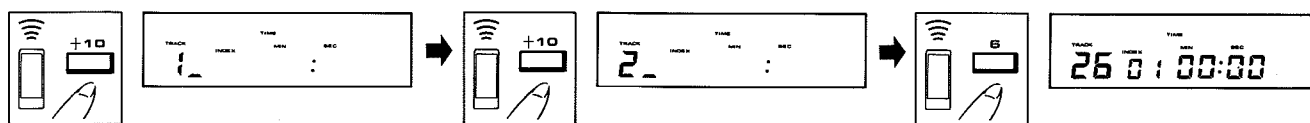

Ⓒ:

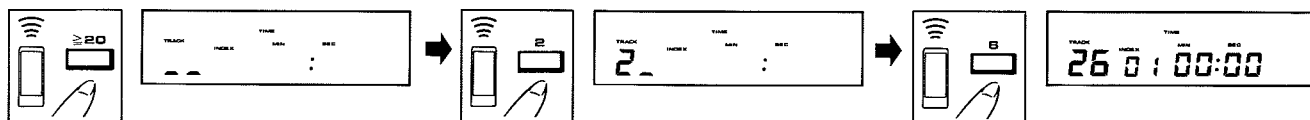

Die in diesem Abschnitt beschriebenen Bedienungsschritte beziehen sich auf die eingeklammerten Ziffern für die Fernbedienung. Wenn die Bedienelemente an der Frontplatte angegeben sind, können diese ebenfalls benutzt werden.

I numeri in circolo per le operazioni descritte in questa sezione si riferiscono ai numeri dei tasti del telecomando. Anche i tasti del pannello frontale possono essere utilizzati, qualora vengano appositamente indicati nella descrizione.

Starten der Wiedergabe mit einem bestimmten Titel

- Die Titelsuchlauf-taste [▶▶] (21) so oft wie erforderlich drücken, um die Nummer des gewünschten Titels zu wählen.
- Die Wiedergabetaste (PLAY) (22) drücken.

Ⓐ: Zur Wahl des 5. Titels die Titelsuchlauf-taste [▶▶] (21) fünfmal drücken.
Danach die Wiedergabetaste (PLAY) (22) drücken.

Bei Verwendung der Zifferntasten (Fernbedienung):

Zur Wahl eines Titels von 1–10 die entsprechende Zifferntaste drücken.

Zur Wahl eines Titels von 11 an die Taste [+10] (15) benutzen.

Ⓑ: Zur Wahl von Titel 26 z.B. die Tasten [+10], [+10] und [6] (15) drücken.

Zur Wahl eines Titels von 20 an die Taste [≥20] (15) drücken.

Ⓒ: Titel 26 kann auch durch Drücken der Tasten [≥20], gefolgt von [2] und [6] (15), gewählt werden.

ANMERKUNGEN:

- Die Titelnummer muß innerhalb von vier Sekunden nach Betätigen der Taste [+10] bzw. [≥20] (15) gewählt werden. Andernfalls wird diese Eingabe annulliert.
- Bei der Wahl eines Titels mit der Nummer 20 oder höher besitzt Taste [10] (15) die Funktion "0".
- Während der Programm-Wiedergabe sind die Titelnummer-tasten (15) unwirksam.

Per l'avvio della riproduzione di un brano particolare

- Premere il tasto [▶▶] (21) il numero di volte necessario per selezionare il numero del brano desiderato.
- Premere il tasto di riproduzione (PLAY) (22).

Ⓐ: Per programmare il quinto brano, premere il tasto [▶▶] (21) cinque volte e quindi il tasto di riproduzione (PLAY) (22).

Quando usate i tasti numerici (Telecomando):

Per selezionare i brani 1–10, premete il numero appropriato.

Per selezionare i brani 11 e successivi, usate il tasto [+10] (15).

Ⓑ: Per esempio, per selezionare il brano 26, premete i tasti [+10], [+10] e [6] (15).

Per selezionare il brano 20 e successivi, premete il tasto [≥20] (15).

Ⓒ: Potete anche selezionare il brano 26 premendo il tasto [≥20] seguito da [2] e [6] (15).

NOTE:

- Il numero del brano deve essere scelto entro 4 secondi dopo aver premuto i tasti [+10] o [≥20] (15). In caso contrario la funzione si cancella.
- Per la selezione di brani dal 20 in poi, il tasto [10] (15) funge da 0.
- Nel corso della riproduzione programmata, i tasti numerici (15) non possono essere utilizzati.

VARIOUS OPERATIONS

During playback of one track, to advance immediately to the next track (track search)

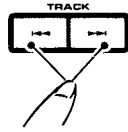

- When [▶▶] button ② is pressed, playback will be advanced to the next track. By holding the button depressed, playback will continue to advance to further tracks in order.
- When [◀◀] button ② is pressed, playback will return to the beginning of the currently playing track. By holding the button depressed, playback will be returned to the beginning of earlier tracks, in decreasing order.
- For a program, it will advance (or return) to the next (or previous) programmed track.

OPERATIONS DIVERSES

Pendant la reproduction d'une piste, pour passer immédiatement à la piste suivante (recherche de piste)

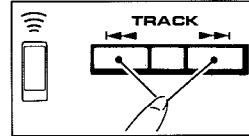

- Lorsque la touche [▶▶] ② est enfoncée, la reproduction peut être avancée à la piste suivante. En maintenant la touche enfoncée, la reproduction continuera à avancer aux pistes subséquentes, dans l'ordre.
- Lorsque la touche [◀◀] ② est enfoncée, la reproduction retourne au début de la piste en cours de reproduction. En maintenant la touche enfoncée, la reproduction retournera au début des pistes précédentes, dans l'ordre décroissant.
- Pour un programme, elle avancera (ou retournera) à la piste programmée suivante (ou précédente).

To start fast forward or fast reverse during playback (manual search)

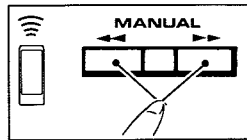

- The playback will be fast forwarded so long as [▶▶] button ③ is held depressed. If the end of the disc is reached, the player will enter the pause mode. (The indicator will display "End") Fast reverse will continue so long as [◀◀] button ③ is held depressed.
- During program playback, fast forward and reverse can be done only for the currently playing track.

Pour commencer une avance rapide ou un recul rapide pendant la reproduction (recherche manuelle)

- La reproduction sera rapidement avancée tant que la touche [▶▶] ③ est maintenue enfoncée. Si la fin du disque est atteinte, le lecteur passe dans le mode de pause. (L'indicateur affiche "End"). Le recul rapide continue tant que la touche [◀◀] ③ est maintenue enfoncée.
- Pendant une reproduction programmée, l'avance et le recul rapide ne peuvent être effectués que pour la piste en cours.

To display the playing time of a particular track

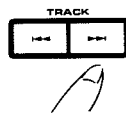

- Before beginning or after stopping playback, press [▶▶] button ② to display the playing times of the tracks in order, beginning with track 1 (playing times of tracks 31 and above are not displayed).

Pour afficher la durée de reproduction d'une piste particulière

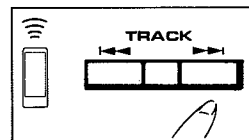

- Avant le début ou après la fin de la reproduction, appuyer sur la touche [▶▶] ② pour afficher la durée de reproduction des pistes dans l'ordre, en commençant par la piste 1 (les durées de reproduction des pistes 31 et au-delà ne sont pas affichées).

VERSCHIEDENE BEDIENUNGSVERFAHREN

Direktes Aufsuchen des nächsten Titels während der Wiedergabe (Titelsuchlauf)

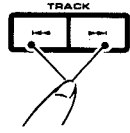

- Nach Drücken der Taste [▶▶] ② wird die Wiedergabe unmittelbar am Anfang des nächsten Titels fortgesetzt. Wird diese Taste gedrückt gehalten, so wird an jeweils weiter vorn liegende Titel vorgefahren.
- Nach Drücken der Taste [◀◀] ② wird die Wiedergabe unmittelbar am Anfang des laufenden Titels fortgesetzt. Wird diese Taste gedrückt gehalten, so wird an jeweils weiter hinten liegende Titel zurückgekehrt.
- Bei einem Programm wird auf den nächsten (bzw. an den vorigen) programmierten Titel vorgefahren (bzw. zurückgekehrt).

Starten von Schnellvorlauf oder Schnelrücklauf während der Wiedergabe (manueller Suchlauf)

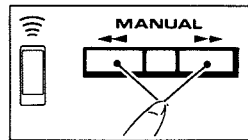

- Solange die Taste [▶▶] ⑬ gedrückt gehalten wird, bewegt sich der Abtaster schnell in Vorwärtsrichtung. Nach Erreichen des Endes der Disc schaltet das Gerät auf Pausenbetrieb. (Auf dem Display erscheint die Anzeige "End".) Solange die Taste [◀◀] ⑬ gedrückt gehalten wird, bewegt sich der Abtaster schnell in Rückwärtsrichtung.
- Bei Programm-Wiedergabe können schneller Vorlauf und Rücklauf nur innerhalb des laufenden Titels ausgeführt werden.

Anzeige der Spielzeit eines bestimmten Titels

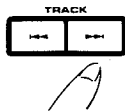

- Vor Starten oder nach Stoppen der Wiedergabe die Taste [▶▶] ② drücken, um die Titelnummer jedes Titels, angefangen mit Titel 1, der Reihe nach anzeigen zu lassen (Titel von 31 an werden nicht angezeigt).

VARIE FUNZIONI

Nel corso della riproduzione di un brano, spostamento immediato all'inizio del successivo (ricerca dei brani)

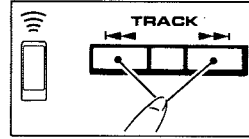

- Premendo il tasto [▶▶] ②, la riproduzione viene fatta avanzare immediatamente al brano successivo. Tenendo premuto il tasto, la riproduzione continua ad avanzare progressivamente sui brani successivi.
- Premendo il tasto [◀◀] ②, la riproduzione ritorna indietro all'inizio del brano in corso di ascolto. Tenendo premuto il tasto, il lettore ritorna indietro in corrispondenza degli inizi dei brani precedenti, nell'ordine.
- Nel caso di un programma, la riproduzione avanza (o retrocede) al brano successivo (o precedente) della serie programmata.

Per attivare l'avanzamento o la retrocessione veloce durante la riproduzione (ricerca manuale)

- La riproduzione avanza rapidamente sin tanto che si tiene premuto il tasto [▶▶] ⑬. Se si giunge alla fine del disco, il lettore entra nella modalità di pausa. Sul quadrante compare l'indicazione "End" ("fine"). Ugualmente, la retrocessione rapida continua sin tanto che si tiene premuto il tasto [◀◀] ⑬.
- Nel corso della riproduzione programmata l'avanzamento e la retrocessione rapidi possono essere eseguiti solamente all'interno del brano in corso di riproduzione.

Visualizzazione del tempo di riproduzione di un certo brano

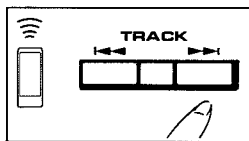

- Prima di iniziare, o dopo aver arrestato, la riproduzione, premendo il tasto [▶▶] ② si può visualizzare la durata di riproduzione dei brani, nell'ordine, a partire dal brano 1 (i tempi di lettura dei brani dal 31 in poi non possono venire visualizzati).

VARIOUS OPERATIONS

To advance (return) to the next (previous) index number

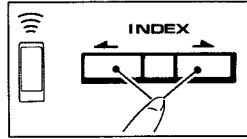

- To advance to the next index number, press [→] button ⑫; if the button is held depressed, the track playback will be advanced continuously to subsequent index numbers.
- To return to the beginning of the current index number, press [←] button ⑬; if the button is held depressed, the track playback will be returned continuously to previous index numbers.

NOTE:

Index numbers are special signals pre-recorded on tracks to indicate further subdivision of the tracks. Not all discs are recorded with index numbers; those so recorded will be indicated by the word "INDEX" in the album notes.

If the specified index number does not exist, the playing will search for index 1.

OPERATIONS DIVERSES

Pour avancer (retourner) au numéro d'index suivant (précédent)

- Pour avancer au numéro d'index suivant, appuyer sur la touche [→] ⑫; si la touche est maintenue enfoncée, la reproduction de piste sera continuellement avancée aux numéros d'index subséquents.
- Pour retourner au début du numéro d'index actuel, appuyer sur la touche [←] ⑬; si la touche est maintenue enfoncée, la reproduction de piste sera continuellement ramenée aux numéros d'index précédents.

REMARQUE :

Les numéros d'index sont des signaux spéciaux pré-enregistrés sur les pistes pour indiquer une division supplémentaire des pistes. Tous les disques ne sont pas enregistrés avec des numéros d'index; ceux qui en possèdent portent la mention "INDEX" dans les notes de l'album.

Si le numéro d'index spécifié n'existe pas, la reproduction recherchera l'index 1.

To begin playback from a desired place on the disc (time location function)

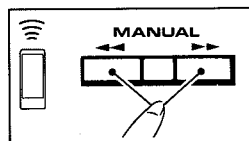

When the unit is in the stop mode, press either [►►] or [◀◀] button ⑭, to designate the point at which you wish playback to begin (in units of seconds). If the button is held depressed, the time will advance in ten-second increments, at first slowly, then at high speed.

Increment the time by pressing [►►] button ⑭, and decrement the time by pressing [◀◀] button ⑮. By using these buttons together with the track search buttons [►►] and [◀◀] ⑯, you can designate the desired time on any track.

After designating the playback start time, press PLAY button ⑰ to begin playback at the designated point.

NOTES:

- If no time is designated, playback will begin at the beginning of the track.
- In the case of tracks numbered above 31, the time within the track can still be set, but if the chosen track is shorter than the designated time, playback will begin from the beginning of the track.

Pour commencer la reproduction à partir d'un endroit désiré sur le disque (fonction de localisation de temps).

Lorsque l'unité est dans le mode d'arrêt, appuyer sur la touche [►►] ou [◀◀] ⑭ pour désigner le point auquel vous voulez que la reproduction commence (en unités de seconde). Si la touche est maintenue enfoncée, la durée sera avancée en pas de dix secondes, d'abord lentement, puis rapidement.

Augmenter le temps en appuyant sur la touche [►►] ⑭ et le réduire en appuyant sur la touche [◀◀] ⑮. En utilisant ces touches ensemble avec les touches de recherche de piste [►►] et [◀◀] ⑯, il est possible de désigner le temps désiré sur n'importe quelle piste.

Après avoir désigné le temps de début de reproduction, appuyer sur la touche PLAY ⑰ pour commencer la reproduction au point désigné.

REMARQUES :

- Si aucun temps n'est désigné, la reproduction commencera au début de la piste.
- Dans le cas des pistes numérotées au-dessus de 31, le temps dans la piste peut tout de même être réglé, mais si la piste choisie est plus courte que le temps désigné, la reproduction commencera au début de la piste.

Vorfahren (oder Zurückkehren) an die nächste (oder vorige) Indexnummer

Avanzamento (o regressione) al numero di indice successivo (o precedente)

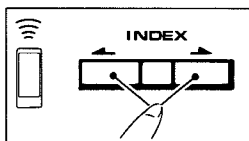

- Um die nächste Indexnummer anzufahren, die Taste [➡] ⑫ drücken. Wird diese Taste gedrückt gehalten, so wird an jeweils weiter vorn liegende Indexnummern vorgefahren.
- Nach Drücken der Taste [⬅] ⑫ wird die Wiedergabe unmittelbar am Anfang der laufenden Indexnummer fortgesetzt. Wird diese Taste gedrückt gehalten, so wird an jeweils weiter hinten liegende Indexnummern zurückgekehrt.

- Per passare al numero di indice successivo, premere il tasto [➡] ⑫. Tenendolo premuto si avanza progressivamente attraverso tutti i successivi numeri di indice.
- Per ritornare all'inizio del numero di indice in corso di ascolto, premere il tasto [⬅] ⑫. Tenendolo premuto si ritorna indietro progressivamente attraverso tutti i precedenti numeri di indice.

ANMERKUNG:

Bei den Indexnummern handelt es sich um Spezielsignale, die in Titeln aufgezeichnet sind, um weitere Unterteilungen der Titel zu kennzeichnen. Nicht alle Discs besitzen solche Indexnummern; falls diese auf einer Disc vorhanden sind, erscheint das Wort "INDEX" in dem der Disc beiliegenden Text.

Wenn eine vorgegebene Indexnummer auf der Disc nicht vorhanden ist, bewegt sich der Abtaster an Index 1.

NOTA:

I numeri di indice sono dei segnali speciali, preregistrati sui brani per indicare una ulteriore suddivisione dei brani stessi. Non tutti i dischi vengono registrati inserendovi dei numeri di indice. I dischi che li contengono, vengono chiaramente indicati per mezzo della voce "INDEX" nelle note riportate sul manuale di istruzioni.

Se il numero di indice specificato non esiste sul disco, il dispositivo di lettura cerca l'indice 1.

Starten der Wiedergabe von einer bestimmten Stelle auf der Disc (Zeitlokalisierungs-Funktion)

Inizio della riproduzione da un certo punto desiderato del disco (funzione di localizzazione a tempo)

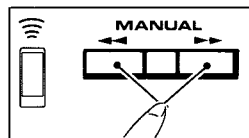

Aus der Stoppbetriebsart die Taste [►►] oder [◀◀] ⑬ drücken, um die Stelle zu kennzeichnen, an der die Wiedergabe beginnen soll (in Sekundeneinheiten). Wird eine dieser Tasten gedrückt gehalten, so wird die Zeit in Einheiten von je zehn Sekunden weiterschaltet, zunächst langsam, später mit hoher Geschwindigkeit. Die Zeit wird durch Drücken der Taste [►►] ⑬ inkrementiert, durch Drücken der Taste [◀◀] ⑬ dekrementiert. Bei Gebrauch dieser Tasten in Verbindung mit den Titelsuchlauf-tasten [►►] und [◀◀] ⑭ kann der gewünschte Zeitpunkt jedes beliebigen Titels vorgegeben werden.

Nach Vorgabe der Wiedergabe-Startzeit die Wiedergabetaste (PLAY) ⑮ drücken, um die Wiedergabe von der gewünschten Stelle beginnen zu lassen.

ANMERKUNGEN:

- Falls kein Zeitpunkt vorgegeben wurde, beginnt die Wiedergabe am Anfang des Titels.
- Bei Titeln mit einer Nummer über 31 kann die Zeit innerhalb des Titels zwar eingestellt werden, ist der gewählte Titel jedoch kürzer als die vorgegebene Zeit, so beginnt die Wiedergabe am Anfang des Titels.

Con l'apparecchio in modalità di arresto premere uno dei due tasti [►►] o [◀◀] ⑬, per designare (in unità di secondi) il punto dal quale si vuole poi iniziare la riproduzione. Tenendo premuto il tasto, l'indicazione del tempo avanza a scatti di dieci secondi per volta, dapprima lentamente, e poi più rapidamente.

Agire sul tasto [►►] ⑬ per aumentare il tempo e sul tasto [◀◀] ⑬ per diminuirlo. Usando questi tasti in combinazione con i tasti per la ricerca di un brano [►►] ed [◀◀] ⑭ si può così designare il tempo desiderato su ogni singolo brano.

Dopo aver predisposto il tempo di inizio della riproduzione, premere il tasto PLAY ⑮ per avviare la riproduzione al punto designato.

NOTE:

- Se non è stato designato alcun tempo iniziale, la riproduzione parte dall'inizio del brano.
- Per i brani dal 31esimo in poi, il tempo all'interno del brano può essere designato, ma se il brano prescelto è più breve del tempo designato, la riproduzione parte dall'inizio del brano stesso.

VARIOUS OPERATIONS

OPERATIONS DIVERSES

To repeat playback (repeat play)

Pour répéter une reproduction (lecture répétée)

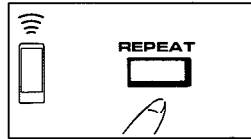

- Press REPEAT button ⑱.
When pressed once, a single track will be repeated.
The [1]-REPEAT indicator light.
When pressed twice, all tracks will be repeated.
The REPEAT indicator light.
In the all-track repeat mode, programmed play, random play and programmed random play will be repeated.
- To cancel repeat mode, press REPEAT button ⑱ so that [1]-REPEAT or REPEAT indicator goes off.

- Appuyer sur la touche REPEAT ⑱.
Lorsqu'elle est enfoncée une fois, une seule piste est répétée.
Le témoin [1]-REPEAT s'allume.
Lorsqu'elle est enfoncée deux fois, toutes les pistes seront répétées.
Le témoin REPEAT s'allume.
Dans le mode de répétition de toutes les pistes, la reproduction programmée, la reproduction aléatoire et la reproduction aléatoire programmée seront répétées.
- Pour annuler le mode de répétition, appuyer sur la touche REPEAT ⑱ pour que le témoin [1]-REPEAT ou REPEAT s'éteigne.

To choose random selection of the playback order (random play)

Pour choisir une sélection aléatoire de l'ordre de reproduction (lecture aléatoire)



- Press RANDOM PLAY button ⑳.
When all tracks of the loaded disc have been played, playback will automatically stop.
If specific tracks have been programmed, only those programmed tracks will be played. (Program random play.)
- To cancel random play mode, press STOP button ㉓. Performing direct track search operation for playback will also cancel random playback.

- Appuyer sur la touche RANDOM PLAY ⑳.
Lorsque toutes les pistes du disque chargé ont été reproduites, la lecture s'arrête automatiquement.
Si des pistes spécifiques ont été programmées, seules ces pistes programmées seront reproduites. (Lecture aléatoire programmée).
- Pour annuler le mode de reproduction aléatoire, appuyer sur la touche STOP ㉓. Le fait d'effectuer une opération de recherche de piste directe pour la reproduction annulera également la reproduction aléatoire.

VERSCHIEDENE BEDIENUNGSVERFAHREN

VARIE FUNZIONI

Wiederholen der Wiedergabe (Wiederhol-Wiedergabe)

Per ripetere la riproduzione (riproduzione ripetuta)

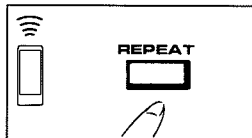

- Die Wiederholtaste (REPEAT) ⑲ drücken.
Nach einmaligem Drücken der Taste wird nur ein einziger Titel wiederholt. Die Anzeige [1]-REPEAT leuchtet auf.
Nach zweimaligem Drücken der Taste werden alle Titel der Disc wiederholt abgespielt. Die Anzeige REPEAT leuchtet auf.
In der Betriebsart Wiederholung aller Titel werden die Programm-Wiedergabe, die Zufallswiedergabe und die Programm-Zufallswiedergabe ebenfalls wiederholt.
- Um die Wiederhol-Betriebsart aufzuheben, die Wiederholtaste (REPEAT) ⑲ drücken, so daß die Anzeige [1]-REPEAT bzw. REPEAT erlischt.

- Premere il tasto REPEAT ⑲.
Premendolo una sola volta si attiva la ripetizione di un solo brano. L'indicazione [1]-REPEAT si accende.
Premendo il tasto REPEAT due volte, si attiva la ripetizione di tutti i brani. L'indicazione REPEAT si accende.
Nella modalità di ripetizione di tutti i brani, vengono anche ripetute la riproduzione programmata, la riproduzione casuale e la riproduzione casuale programmata.
- Per cancellare la modalità di ripetizione, premere il tasto REPEAT ⑲ sino a quando le indicazioni [1]-REPEAT o REPEAT si spengono.

Zufällige Auswahl von Titeln für Wiedergabe (Zufallswiedergabe)

Per selezionare un brano casuale da riprodurre (riproduzione casuale)

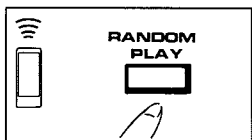

- Die Zufallswiedergabe-Taste (RANDOM PLAY) ⑳ drücken.
Nach beendetem Abspielen aller Titel der eingelegten Disc in zufälliger Reihenfolge stoppt die Wiedergabe automatisch.
Wenn bestimmte Titel programmiert wurden, so werden nur die programmierten Titel in zufälliger Reihenfolge abgespielt (Programm-Zufallswiedergabe).
- Um die Zufallswiedergabe-Betriebsart aufzuheben, die Stopp-taste (STOP) ㉓ drücken. Durch Ausführen von Bedienungsschritten des direkten Titelsuchlaufs für Wiedergabe wird die Zufallswiedergabe ebenfalls aufgehoben.

- Premere il tasto di riproduzione casuale (RANDOM PLAY) ⑳.
Quando tutti i brani del disco inserito sono stati riprodotti, la riproduzione si arresterà automaticamente.
Se i brani sono stati programmati, vengono riprodotti una volta sola in ordine casuale. (Riproduzione casuale programmata.)
- Per cancellare la modalità di riproduzione casuale, premere il tasto STOP ㉓. La riproduzione casuale viene anche cancellata se si procede alle operazioni di ricerca diretta dei brani per la riproduzione.

TO SELECT PLAYBACK OF TRACKS IN A SPECIFIC ORDER

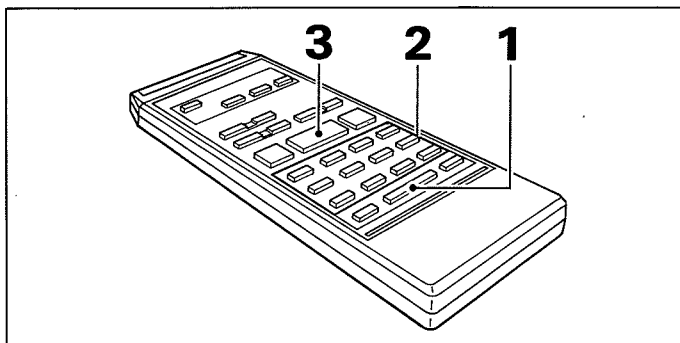

POUR SELECTIONNER LA REPRODUCTION DES PISTES DANS UN ORDRE SPECIFIQUE

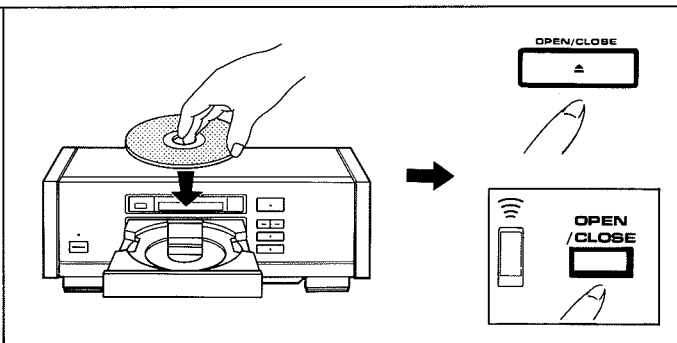

Inputting the playback program

- Can be used during normal play, program play, or stop mode.

1. Press **PROGRAM** button (17).
 - PROGRAM indicator lights.
2. Use the number buttons to select the numbers of the desired tracks, in the order you want playback to proceed.
 - Up to 24 steps can be programmed.
 - To select from tracks 11 and above, use [+ 10] or [≥ 20] buttons (15).
3. When **PLAY** button (22) is pressed, the selected tracks will be played back in the order in which they were input.

NOTES:

- Pressing PROGRAM button (17) during normal playback and entering a program will automatically start the program after the currently-playing track ends. Also, if PLAY button (22) is pressed during playback, the program will start immediately.
- Each time a selection is programmed, the display will show the programmed number and the total playback time. When the total playback time exceeds 100 minutes or when any part of the 31th and subsequent selections on a disc is programmed, the display will not show the total playing time.

About the pause program function

When programming tracks, PAUSE button (14) can be programmed if desired in place of a disc track. When PAUSE button (14) is done, "PA" will be displayed in place of a track number.

How to use the pause program function:

When recording both sides of a cassette tape, program PAUSE button (14) at the end of the last track to be recorded on side A of the tape; in this way, playback will be automatically interrupted, thus allowing you to turn the cassette tape over before resuming recording.

NOTES:

- A pause cannot be programmed as the first step (01) of a program, nor can it be programmed twice in succession.
- A pause inserted in a program is counted as one step.
- If a pause is programmed as the last step of a program, the player will not enter the pause mode.

Introduction du programme de reproduction

- Peut être utilisé pendant la reproduction normale, la reproduction programmée ou le mode d'arrêt.

1. Appuyer sur la touche **PROGRAM** (17).
 - Le témoin PROGRAM s'allume.
2. Utiliser les touches numériques pour sélectionner les numéros des pistes désirées, dans l'ordre dans lequel l'on désire la reproduction.
 - Il est possible de programmer jusqu'à 24 étapes.
 - Pour sélectionner les pistes 11 et au-dessus, utiliser les touches [+ 10] ou [≥ 20] (15).
3. Lorsque la touche **PLAY** (22) est enfoncée, les pistes sélectionnées seront reproduites dans l'ordre dans lequel elles ont été entrées.

REMARQUES :

- Une pression sur la touche PROGRAM (17) pendant la reproduction normale et l'entrée d'un programme commencera automatiquement le programme à la fin de la reproduction de la piste en cours. De plus, si la touche PLAY (22) est enfoncée pendant la reproduction, le programme commencera immédiatement.
- Chaque fois qu'une sélection est programmée, l'affichage indiquera le numéro programmé et la durée de reproduction totale. Lorsque la durée de reproduction totale dépasse 100 minutes ou lorsqu'une partie de la 31ème sélection ou sélections subséquentes sur un disque est programmée, l'affichage n'indiquera pas la durée de reproduction totale.

Sur la fonction de programmation de pause

Lors de la programmation de pistes, une pause peut être programmée, si désiré, à la place d'une piste du disque. Lorsque la touche PAUSE (14) est enfoncée, "PA" est affiché à la place d'un numéro de piste.

Comment utiliser la fonction de programmation de pause :

Lors de l'enregistrement des deux faces d'une bande cassette, utiliser la touche PAUSE (14) à la fin de la dernière piste à enregistrer sur la face A de la bande ; de cette manière, la reproduction est automatiquement interrompue, permettant de retourner la bande cassette avant de reprendre l'enregistrement.

REMARQUES :

- Une pause ne peut pas être programmée comme premier pas (01) d'un programme ; elle ne peut également pas être programmée deux fois successivement.
- Une pause insérée dans un programme est comptée comme une étape.
- Si une pause est programmée comme dernier pas d'un programme, le lecteur ne passe pas dans le mode de pause.

WIEDERGABE VON TITELN IN EINER BESTIMMTEN REIHENFOLGE

RIPRODUZIONE DEI BRANI IN UN'ORDINE PARTICOLARE

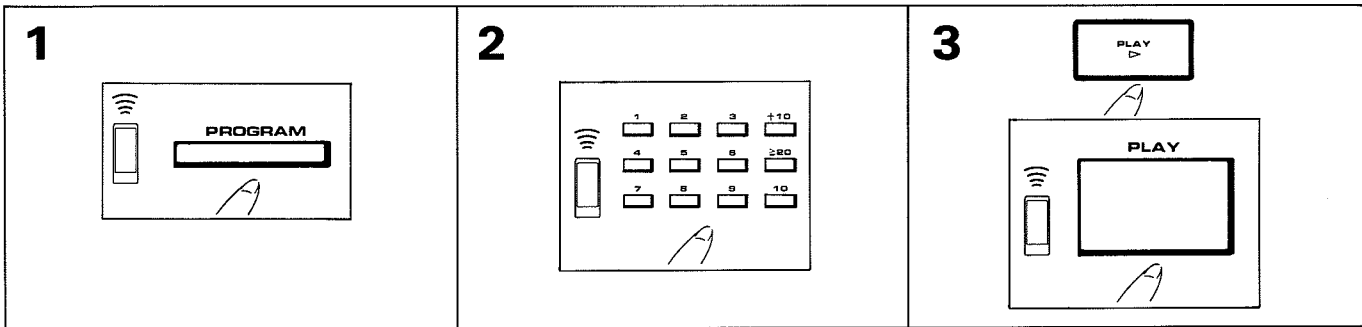

Eingabe des Wiedergabeprogramms

- Die Eingabe eines Programms kann wahlweise bei normaler Wiedergabe, bei Programm-Wiedergabe oder aus der Stopp-Betriebsart erfolgen.

- Die **Programmtaste (PROGRAM) ⑰** drücken.
 - Die Programmanzeige PROGRAM leuchtet auf.
- Die **Nummern der gewünschten Titel in der Reihenfolge, in der sie abgespielt werden sollen, über die Titelnummerntasten eingeben.**
 - Bis zu 24 Programmschritte können eingegeben werden.
 - Zur Wahl eines Titels mit Nummer 11 oder höher die Taste [+ 10] oder [≥ 20] ⑱ betätigen.
- Nach Drücken der **Wiedergabetaste (PLAY) ⑳** werden die gewählten Titel in der Reihenfolge ihrer Eingabe abgespielt.

ANMERKUNGEN:

- Wenn die **Programmtaste (PROGRAM) ⑰** bei normaler Wiedergabe gedrückt und danach ein Programm eingegeben wird, so startet die Programm-Wiedergabe automatisch nach Ende des laufenden Titels. Wird die **Wiedergabetaste (PLAY) ⑳** während der Wiedergabe gedrückt, so beginnt die Programm-Wiedergabe sofort.
- Bei jeder Programmierung eines Titels erscheinen die programmierte Nummer und die Gesamtspielzeit auf dem Display. Wenn die Gesamtspielzeit 100 Minuten überschreitet oder ein Teil des 31. oder weiterer Titel auf einer Disc programmiert wird, erscheint die Gesamtspielzeit nicht auf dem Display.

Hinweise zur Pausenprogrammierung

Bei der Einprogrammierung von Titeln kann statt eines Titels eine Pause in einen Programmschritt eingegeben werden. Wenn die Pausentaste (PAUSE) ⑭ gedrückt wird, erscheint "PA" anstelle einer Titelnummer auf dem Display.

Gebrauch der Pausenprogrammier-Funktion:

Um Titel einer Disc auf beide Seiten einer Cassette zu überspielen, die Pausentaste (PAUSE) ⑭ am Ende des letzten Titels drücken, der auf Seite A der Cassette aufgezeichnet werden soll. Auf diese Weise wird die Wiedergabe automatisch unterbrochen, so daß die Cassette gewendet werden kann, bevor die Aufzeichnung auf Seite B fortgesetzt wird.

ANMERKUNGEN:

- Eine Pause kann nicht als erster Programmschritt (01) eingegeben werden, und zwei aufeinanderfolgende Programmschritte dürfen nicht beide eine Pause enthalten.
- Eine in ein Programm eingefügte Pause zählt als ein Programmschritt.
- Wird eine Pause als letzter Programmschritt eingegeben, so schaltet das Gerät nicht auf die Pausen-Betriebsart.

Programmazione della riproduzione

- Utilizzabile durante la riproduzione normale o programmata, o durante l'arresto.

- Premere il tasto di programmazione (PROGRAM) ⑰.**
 - L'indicazione PROGRAM si illumina.
- Utilizzare i tasti numerici per selezionare i numeri dei brani desiderati, nell'ordine in cui si vuole poi eseguire la riproduzione.**
 - Possono essere programmati sino a 24 passi.
 - Per selezionare i brani da 11 in poi, far uso dei tasti [+ 10] o [≥ 20] ⑱.
- Premendo il tasto di riproduzione (PLAY) ⑳, i brani così selezionati vengono poi riprodotti nell'ordine in cui sono stati memorizzati.**

NOTE:

- Se premete il tasto di programmazione (PROGRAM) ⑰ durante la riproduzione normale e se effettuate un programma, il programma sarà avviato automaticamente dopo la riproduzione dei brani attualmente in riproduzione. Se premete il tasto di riproduzione (PLAY) ⑳ durante la riproduzione, il programma avrà inizio immediatamente.
- Ogni volta che viene programmato un brano, sul quadrante compare il numero della programmazione ed il tempo totale di ascolto. Se questo supera i 100 minuti, o nel caso in cui vengano programmati brani dal 31esimo in poi, l'indicazione del tempo totale di ascolto non viene visualizzata.

Sulla la programmazione della pausa

Anche le pause possono essere programmate, agendo sul tasto di pausa (PAUSE) ⑭. All'attivazione del tasto l'indicazione "PA" apparirà sul quadrante.

Uso della programmazione della pausa:

Quando registrate ambedue i lati della cassetta, programmate la pausa, usando il tasto di pausa (PAUSE) ⑭, alla fine dell'ultimo brano da registrare sul lato A del nastro; in questa maniera, la riproduzione sarà interrotta automaticamente, quindi permettendovi di girare la cassetta prima di continuare la registrazione.

NOTE:

- Non è possibile programmare una pausa come primo passo (01) di un nastro, nè è possibile programmare due pause di seguito.
- La pausa inserita in un programma viene contata come un passo.
- Nel caso in cui si programmi una pausa come primo passo del programma, l'unità non entrerà nel modo di pausa.

TO SELECT PLAYBACK OF TRACKS IN A SPECIFIC ORDER

POUR SELECTIONNER LA REPRODUCTION DE PISTES DANS UN ORDRE SPECIFIQUE

To stop programmed playback

Pour arrêter une reproduction programmée

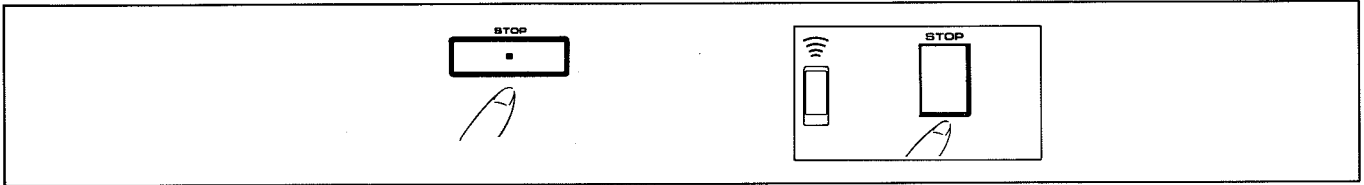

- Press STOP button ⑳; The programmed playback will be terminated, but the programmed tracks will remain stored in memory.
- If PROGRAM button ⑰ is pressed during programmed play, the programmed play will be terminated and normal playback will commence. In this case as well, the programmed contents will remain stored in memory (preserve program function).

- Appuyer sur la touche STOP ⑳ ; la reproduction programmée se terminera mais les pistes programmées resteront stockées en mémoire.
- Si la touche PROGRAM ⑰ est enfoncée pendant la reproduction programmée, la reproduction programmée se terminera et la reproduction normale commencera. Dans ce cas aussi, le contenu du programme sera conservé en mémoire (fonction de conservation de programme).

To erase the program memory

Pour effacer la mémoire de programme

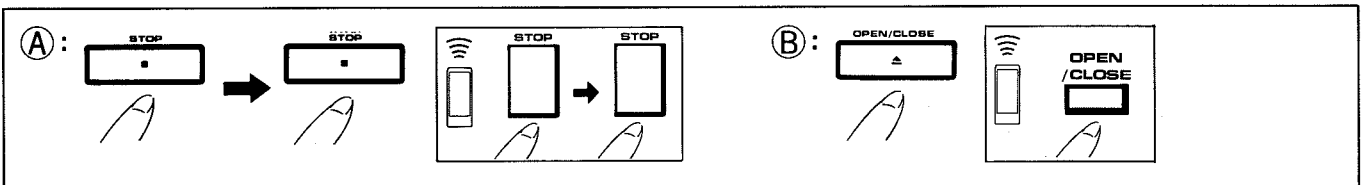

- Ⓐ : Press STOP button ⑳ to interrupt the programmed playback, then press STOP button ⑳ once again. The contents of the program memory will be erased.
- Ⓑ : The program memory will also be erased by pressing OPEN/CLOSE button ⑪.

- Ⓐ : Appuyer sur la touche STOP ⑳ pour interrompre la reproduction programmée, puis appuyer de nouveau une fois sur la touche STOP ⑳. Le contenu de la mémoire de programme est effacé.
- Ⓑ : La mémoire de programme sera effacée en appuyant sur la touche OPEN/CLOSE ⑪.

To erase a program

Pour effacer un programme

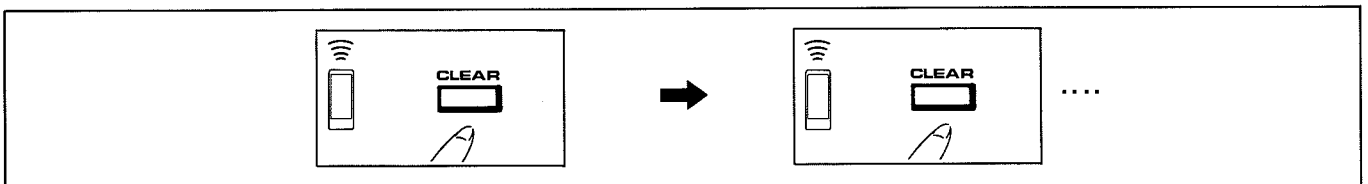

- The programmed tracks will be erased, beginning with the last programmed, in accordance with the number of times CLEAR button ㉔ is pressed.

- Les pistes programmées sont effacées, en commençant par la dernière programmée, conformément au nombre de fois où la touche CLEAR ㉔ est enfoncée.

NOTE:

Contents of a program can be erased during playback as well. However, tracks preceding the currently playing track cannot be erased in this way.

REMARQUE :

Le contenu d'un programme peut également être effacé pendant une reproduction. Les pistes précédant la piste en cours de lecture ne peuvent cependant pas être effacées de cette manière.

WIEDERGABE VON TITELN IN EINER BESTIMMTEN REIHENFOLGE

RIPRODUZIONE DEI BRANI IN UN'ORDINE PARTICOLARE

Stoppen der Programm-Wiedergabe

Arresto della riproduzione programmata

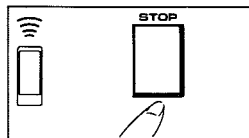
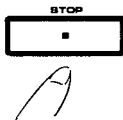

- Nach Drücken der Stoptaste (STOP) ⑳ wird die Programm-Wiedergabe gestoppt; dabei bleiben die programmierten Titel jedoch gespeichert.
- Wenn die Programmtaste (PROGRAM) ⑰ während der Programm-Wiedergabe gedrückt wird, stoppt die Programm-Wiedergabe, und das Gerät schaltet auf normale Wiedergabe. In einem solchen Fall bleibt der Inhalt des Programmspeichers ebenfalls erhalten (Programmerhaltungs-Funktion).

- Premere il tasto di arresto (STOP) ⑳. La riproduzione programmata ha termine, ma i brani programmati rimangono in memoria.
- Se il tasto di programmazione (PROGRAM) ⑰ viene premuto nel corso della riproduzione programmata, questa viene interrotta e si passa invece alla riproduzione normale. Anche in questo caso il contenuto del programma rimane memorizzato (funzione di conservazione della memoria).

Löschen des Programmspeichers

Cancellazione della memoria di programmazione

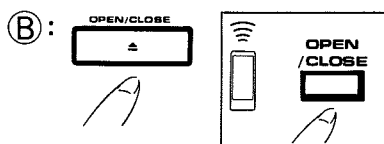

- Ⓐ : Die Stoptaste (STOP) ⑳ drücken, um die Programm-Wiedergabe zu stoppen. Durch erneutes Drücken der Stoptaste (STOP) ⑳ wird der Inhalt des Programmspeichers gelöscht.
- Ⓑ : Der Programmspeicher wird ebenfalls gelöscht, wenn die Öffnungs-/Schließaste (OPEN/CLOSE) ⑪ gedrückt wird.

- Ⓐ : Premete il tasto di arresto (STOP) ⑳ per interrompere la riproduzione programmata e quindi premete il tasto di arresto (STOP) ⑳ nuovamente. I contenuti della memoria saranno cancellati.
- Ⓑ : Il programma in memoria viene anche cancellato premerlo il tasto di apertura/chiusura (OPEN/CLOSE) ⑪.

Löschen eines Programms

Cancellazione di un programma



- Bei jedem Drücken der Löschtaste (CLEAR) ㉔ werden die einprogrammierten Titel, angefangen vom letzten Titel, der Reihe nach aus dem Speicher gelöscht.

- I brani programmati saranno cancellati, cominciando dal brano ultimamente programmato, a seconda del numero di volte che premete il tasto di cancellazione (CLEAR) ㉔.

ANMERKUNG:

Der Inhalt eines Programms kann auch während der Wiedergabe gelöscht werden. Titel vor dem laufenden Titel können auf diese Weise jedoch nicht gelöscht werden.

NOTA:

I contenuti di un programma possono venire cancellati anche durante la riproduzione. Comunque, i brani che precedono il brano in fase di riproduzione non possono venire cancellati in questo modo.

TO SELECT PLAYBACK OF TRACKS IN A SPECIFIC ORDER

Convenient program operations

- When programmed tracks have been preserved with the preserve program function, pressing PLAY button ⑳ will cause normal playback to begin while preserving the programmed tracks in memory.
- To activate a preserved program, press PROGRAM button ⑰.
- Then, to recommence playback of a program you have activated, press PLAY button ⑳.
- If a program is called up during normal playback, programmed playback will begin after the currently playing track completes its playback.

To confirm contents of the programmed memory

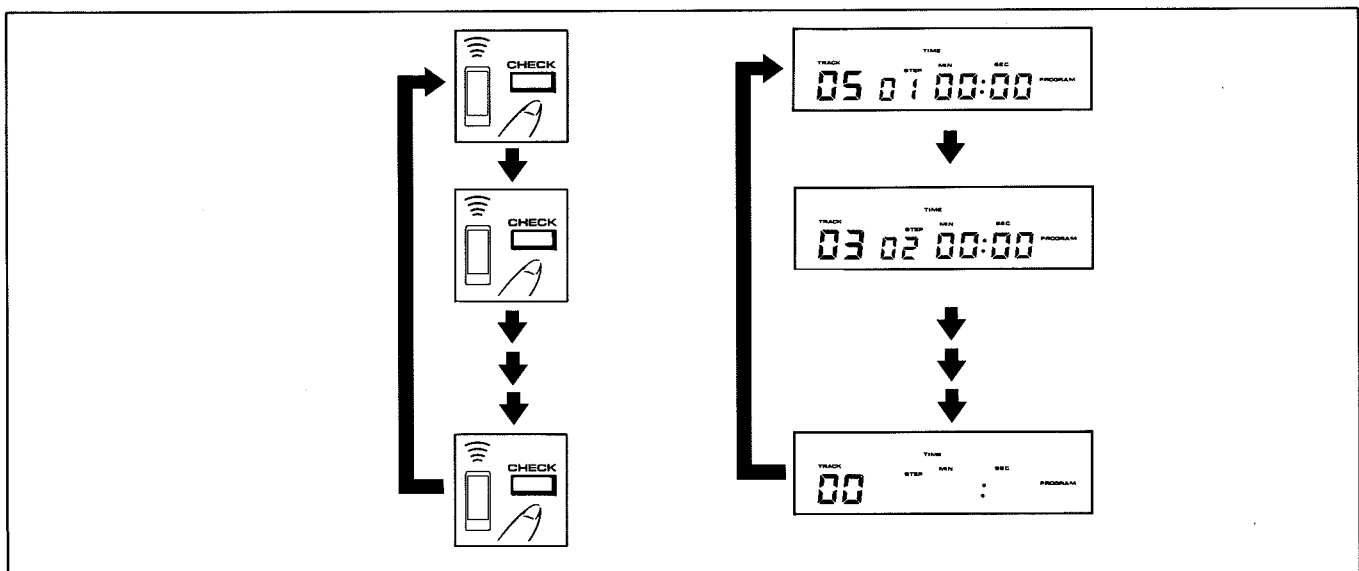

1. With the unit in the stop mode, press PROGRAM button ⑰.
 - The player will enter the program input mode.
2. Press CHECK button ⑯.
 - Each time the button is pressed, the programmed tracks will be displayed in the order they were programmed.
3. After confirming the last track programmed, the track number display will show "00".
4. When CHECK button ⑯ is pressed again, the display will return to the shown in step 1.

POUR SELECTIONNER LA REPRODUCTION DE PISTES DANS UN ORDRE SPECIFIQUE

Opérations de programme pratiques

- Lorsque les pistes programmées ont été conservées en mémoire avec la fonction de conservation de programme, une pression sur la touche PLAY ⑳ fera commencer la reproduction normale tout en conservant les pistes programmées en mémoire.
- Pour activer un programme conservé, appuyer sur la touche PROGRAM ⑰.
- Ensuite, pour commencer la reproduction d'un programme que l'on vient d'activer, appuyer sur la touche PLAY ⑳.
- Si un programme est appelé pendant la reproduction normale, la reproduction programmée commencera après la fin de la piste en cours de reproduction normale.

Pour vérifier le contenu de la mémoire programmée

1. Le lecteur étant dans le mode d'arrêt de programme, appuyer sur la touche PROGRAM ⑰.
 - Le lecteur passe dans le mode d'entrée de programme.
2. Appuyer sur la touche CHECK ⑯.
 - Chaque fois que cette touche est enfoncée, les pistes programmées sont affichées dans l'ordre où elles ont été programmées.
3. Après avoir vérifié la dernière piste programmée, l'affichage du numéro de piste indique "00".
4. Lorsque la touche CHECK ⑯ est de nouveau enfoncée, l'affichage revient à celui indiqué à l'étape 1.

WIEDERGABE VON TITELN IN EINER BESTIMMTEN REIHENFOLGE

Praktische Programmverfahren

- Wenn programmierte Titel mit Hilfe der Programmerhaltungs-Funktion erhalten wurden, beginnt die normale Wiedergabe nach Drücken der Wiedergabetaste (PLAY) ②, und die programmierten Titel bleiben im Programmspeicher erhalten.
- Um danach wieder auf Programm-Wiedergabe zu schalten, die Programmtaste (PROGRAM) ① drücken.
- Anschließend die Wiedergabetaste (PLAY) ② drücken, um die Wiedergabe des abgerufenen Programms fortzusetzen.
- Wenn ein Programm bei normaler Wiedergabe abgerufen wird, beginnt die Programm-Wiedergabe nach beendetem Abspielen des laufenden Titels.

Kontrollieren des Inhalts des Programmspeichers

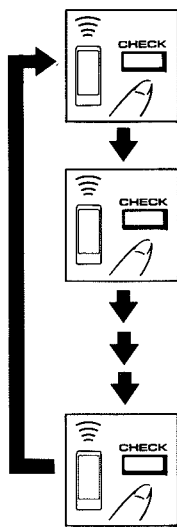

1. Aus der Stopp-Betriebsart die Programmtaste (PROGRAM) ① drücken.
 - Das Gerät schaltet auf die Programmeingabe-Betriebsart.
2. Die Prüftaste (CHECK) ⑩ drücken.
 - Bei jedem Drücken der Taste werden die programmierten Titel in der Reihenfolge ihrer Programmierung angezeigt.
3. Nach Kontrollieren des letzten einprogrammierten Titels erscheint als Titelnummer "00" auf dem Display.
4. Wenn die Prüftaste (CHECK) ⑩ danach erneut gedrückt wird, schaltet das Display auf den Zustand von Schritt 1 oben zurück.

RIPRODUZIONE DEI BRANI IN UN'ORDINE PARTICOLARE

Comode operazioni di programmazione

- Una volta che i brani programmati risultino memorizzati con la funzione di conservazione della memoria, premendo il tasto di riproduzione (PLAY) ② si darà inizio alla riproduzione, continuando a mantenere in memoria i brani programmati.
- Per attivare un programma conservato premere il tasto di programmazione (PROGRAM) ①.
- Per ricominciare la riproduzione del programma attivato, premere il tasto di riproduzione (PLAY) ②.
- Se un programma viene richiamato nel corso della normale riproduzione, la riproduzione programmata ha inizio non appena termina la lettura del brano in corso di ascolto.

Verifica del contenuto di un programma in memoria

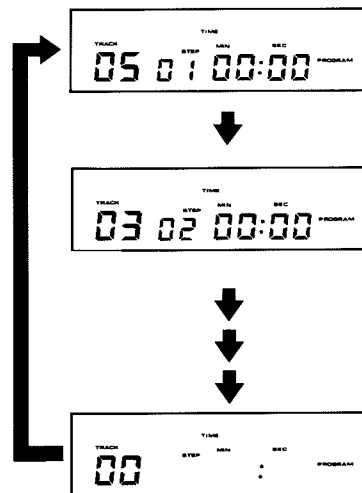

1. Ad apparecchio fermo, premere il tasto di programmazione (PROGRAM) ①.
 - Il lettore passa alla modalità di inserimento di un programma.
2. Premere il tasto di controllo (CHECK) ⑩.
 - Ad ogni pressione del tasto i brani in memoria vengono visualizzati nell'ordine di programmazione.
3. Terminata la visualizzazione dell'ultimo brano programmato, l'indicazione passa poi a "00".
4. Premendo di nuovo il tasto di controllo (CHECK) ⑩ il quadrante ritorna alla condizione descritta al punto 1.

TO SELECT PLAYBACK OF TRACKS IN A SPECIFIC ORDER

POUR SELECTIONNER LA REPRODUCTION DE PISTES DANS UN ORDRE SPECIFIQUE

To change the contents of programmed tracks already input

Pour changer le contenu des pistes programmées déjà introduites

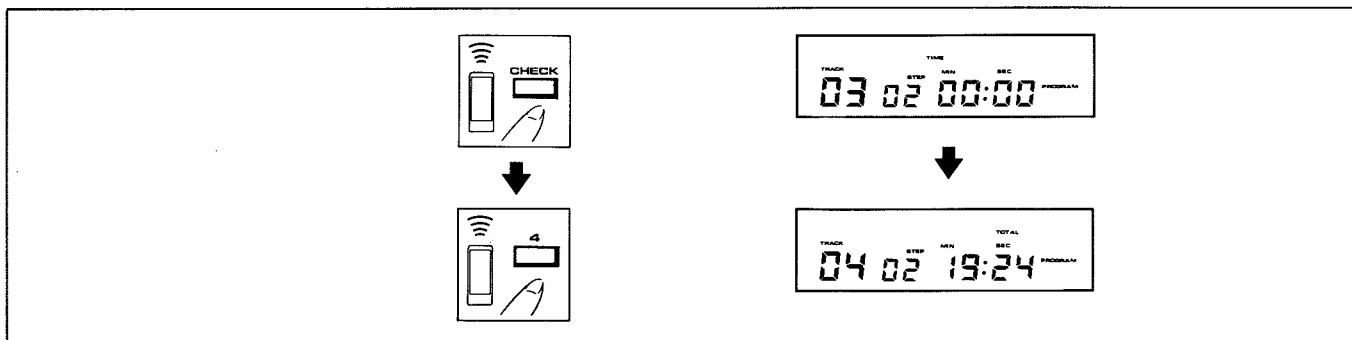

1. With the unit in the stop mode, press **PROGRAM** button ⑰.
 - The player will enter the program input mode.
2. Press **CHECK** button ⑱.
 - Continue pressing CHECK button ⑱ until the track number to be changed is displayed.
3. Use the number buttons to input the new track number desired.
 - Repeat steps 2 and 3 to change other tracks as desired.
 - Use the program check operation to advance to the track number to be changed, then use the number buttons to input the new programmed track.

1. Le lecteur étant dans le mode d'arrêt, appuyer sur la touche **PROGRAM** ⑰.
 - Le lecteur passe dans le mode d'entrée de programme.
2. Appuyer sur la touche **CHECK** ⑱.
 - Continuer à appuyer sur la touche CHECK ⑱ jusqu'à ce que le numéro de piste à changer soit affiché.
3. Utiliser les touches numériques pour introduire le nouveau numéro de piste désiré.
 - Répéter les opérations 2 et 3 pour changer d'autres pistes si désiré.
 - Utiliser la fonction de vérification de programme pour passer au numéro de piste à changer, puis utiliser les touches numériques pour introduire la nouvelle piste programmée.

Ändern des Inhalts eines bereits eingegebenen Programms

Modifica del contenuto dei brani programmati, già memorizzati

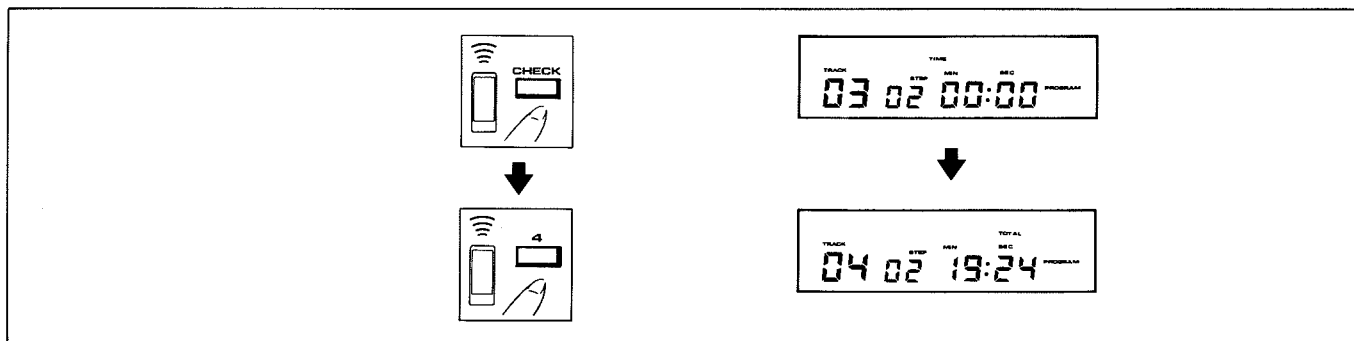

1. Aus der Stopp-Betriebsart die Programmtaste (PROGRAM) ⑰ drücken.
 - Das Gerät schaltet auf die Programmeingabe-Betriebsart.
2. Die Prüftaste (CHECK) ⑯ drücken.
 - Die Prüftaste (CHECK) ⑯ so oft drücken, bis die Titelnummer angezeigt wird, die geändert werden soll.
3. Den neuen Titel für diesen Programmschritt über die Titelnummerntasten eingeben.
 - Schritt 2 und 3 wiederholen, um den Inhalt anderer Programmschritte zu ändern.
 - Das Verfahren zum Kontrollieren des Programminhalts ausführen, um die Titelnummer aufzusuchen, die geändert werden soll, und danach den neuen Titel über die Titelnummerntasten eingeben.

1. Ad apparecchio fermo, premere il tasto di programmazione (PROGRAM) ⑰.
 - Il lettore passa alla modalità di inserimento di un programma.
2. Premere il tasto di controllo (CHECK) ⑯.
 - Continuare a premere il tasto di controllo (CHECK) ⑯ sino a quando sul quadrante appare il numero del brano che si vuole modificare.
3. Usare i tasti numerici per inserire il numero del nuovo brano desiderato.
 - Ripetere i passi 2 e 3 per modificare eventualmente altri brani.
 - Usare la funzione di verifica del programma per avanzare sino al brano da cambiare, ed utilizzare poi i tasti numerici per inserire nel programma il nuovo brano desiderato.

TROUBLESHOOTING

Incorrect operations are often mistaken for trouble and malfunctions. If you think that there is something wrong with this component, check the points below. Sometimes the trouble may lie in another component. Investigate the other components and electrical appliances being used. If the trouble cannot be rectified even after exercising the checks listed below, ask your nearest PIONEER authorized service center or your dealer to carry out repair work.

Symptom	Cause	Remedy
Disc tray is not expelled when OPEN/CLOSE button ⑦ is pressed.	<ul style="list-style-type: none"> Power plug is disconnected from outlet. POWER switch ① is OFF. 	<ul style="list-style-type: none"> Connect plug to stereo amplifier or wall outlet. Press POWER switch ① ON.
When playback is started, it stops immediately. Pauses or stops playback	<ul style="list-style-type: none"> Disc is loaded upside down. Smudges on the disc, etc. 	<ul style="list-style-type: none"> Load the disc correctly with the label side UP. Clean the smudges from the disc and then play it again.
No sound.	<ul style="list-style-type: none"> Output cords are connected incorrectly or loosely. Incorrect operation of stereo amplifier. The output selector is set incorrectly to the amplifier being used. Player is in pause mode. 	<ul style="list-style-type: none"> Connect properly. Check the settings of stereo amplifier switches and sound volume controls. Set correctly OUTPUT SELECTOR switch ⑧. Press PLAY button ④.
Sound is distorted, noise is output.	<ul style="list-style-type: none"> Incorrect connections. Pin plugs or amplifier input terminals are dirty. Interference is being picked up from a TV set. 	<ul style="list-style-type: none"> Connect to amplifier's CD or AUX terminals etc. Do not connect to PHONO input terminals. Clean away dirt. Switch OFF TV set, or move player away from TV set.
With certain discs, loud noise is produced, or play stops.	<ul style="list-style-type: none"> Disc is badly scratched or warped. Disc is extremely dirty. 	<ul style="list-style-type: none"> Replace the disc. Clean disc.
Cannot operate player with remote control unit.	<ul style="list-style-type: none"> Batteries have expired. Remote control unit is too far away from player, or angle is wrong. There is an obstacle between remote control unit and player. 	<ul style="list-style-type: none"> Replace batteries. The operating range of the remote control unit, is up to about 7 m from, and within angles of 30 degrees left and right of the sensor window on the player. Operate the remote control unit from a different position, or remove the obstacle.

GUIDE DE DEPANNAGE

Des erreurs de manipulation sont souvent prises pour une défaillance ou un mauvais fonctionnement. En présence d'une difficulté apparente, prière de passer en revue les points suivants. La difficulté peut également provenir d'un autre composant. Examiner les autres composants et les appareils électriques utilisés en même temps.

Si le problème ne peut pas être résolu même après avoir effectué les vérifications ci-dessous, s'adresser au centre de service ou au concessionnaire PIONEER le plus proche pour faire réparer l'appareil.

Symptôme	Cause probable	Remède
Le plateau du disque n'est pas éjecté lorsque la touche OPEN/CLOSE ⑦ est enfoncée.	<ul style="list-style-type: none"> Le cordon d'alimentation est débranché de la prise secteur. L'interrupteur POWER ① est en position OFF. 	<ul style="list-style-type: none"> Brancher le cordon d'alimentation à l'amplificateur stéréo ou à la prise secteur. Appuyer sur l'interrupteur POWER ① pour le mettre en position ON.
Lorsque la lecture est démarrée, elle s'arrête immédiatement. La lecture se met en mode de pause ou s'arrête.	<ul style="list-style-type: none"> Le disque est installé à l'envers. Taches sur le disque, etc. 	<ul style="list-style-type: none"> Installer correctement le disque, son étiquette vers le HAUT. Enlever les taches du disque, puis le reproduire de nouveau.
Absence de son.	<ul style="list-style-type: none"> Les câbles de sortie sont mal branchés ou ont du jeu. Utilisation incorrecte de l'amplificateur stéréo. Le sélecteur de sortie est incorrectement réglé pour l'amplificateur utilisé. Le lecteur est en mode de pause. 	<ul style="list-style-type: none"> Les brancher correctement. Vérifier le réglage des commutateurs et des commandes de volume sonore de l'amplificateur. Régler correctement le sélecteur de sortie (OUTPUT SELECTOR) ⑧. Appuyer sur la touche PLAY ④.
Distorsion du son, parasites.	<ul style="list-style-type: none"> Connexions incorrectes. Les fiches à broches ou les bornes d'entrée de l'amplificateur sont encrassées. Interférences captées d'un récepteur de télévision. 	<ul style="list-style-type: none"> Effectuer les branchements aux bornes CD ou AUX, etc. de l'amplificateur. Ne pas brancher aux bornes d'entrée PHONO. Nettoyer ces pièces. Mettre le récepteur de télévision hors circuit ou en éloigner le lecteur CD.
Avec certains disques, des parasites importants sont produits ou la lecture s'arrête.	<ul style="list-style-type: none"> Le disque est rayé ou déformé. Le disque est excessivement sale. 	<ul style="list-style-type: none"> Remplacer le disque. Nettoyer le disque.
Impossible d'utiliser le lecteur avec l'unité de télécommande.	<ul style="list-style-type: none"> Les piles sont épuisées. L'unité de télécommande est trop loin du lecteur ou l'angle est trop grand. Il y a un obstacle entre l'unité de télécommande et le lecteur. 	<ul style="list-style-type: none"> Remplacer les piles. La portée d'utilisation de la télécommande est de jusqu'à environ 7 m et à un angle de 30 degrés par rapport à la ligne droite depuis la fenêtre du détecteur du lecteur. Utiliser l'unité de télécommande depuis une position différente ou retirer les obstacles.

FEHLERSUCHE

Bedienungsfehler werden oft fälschlicherweise für Betriebsstörungen des Gerätes gehalten. Wenn Sie eine Störung dieses Bausteins vermuten, überprüfen Sie ihn zunächst anhand der folgenden Liste. Da die Störungsursache auch in einem anderen Baustein liegen kann, sollten alle anderen Bausteine und Elektrogeräte ebenfalls überprüft werden.

Läßt sich die Störung auch nach den unten aufgeführten Prüfungen nicht beheben, lassen Sie den Baustein von der nächsten autorisierten Pioneer-Kundendienststelle oder bei Ihrem Fachhändler reparieren.

Störung	Ursache	Abhilfe
Nach Drücken der Öffnungs-/Schließstaste (OPEN/CLOSE) ⑦ wird das Disc-Fach nicht ausgefahren.	<ul style="list-style-type: none"> • Der Netzstecker ist nicht an die Steckdose angeschlossen. • Der Netzschalter (POWER) ① ist ausgeschaltet. 	<ul style="list-style-type: none"> • Den Netzstecker an den Netzausgang des Verstärkers oder eine Netzsteckdose anschließen. • Den Netzschalter (POWER) ① einschalten.
Nach Beginn der Wiedergabe wird sie sofort gestoppt. Unterbrechung oder Stoppen der Wiedergabe	<ul style="list-style-type: none"> • Die Disc wurde verkehrt herum eingelegt. • Schmutzflecken usw. auf der Disc. 	<ul style="list-style-type: none"> • Die Disc mit nach oben weisender Etikettseite richtig einlegen. • Die Schmutzflecken entfernen und die Disc erneut abspielen.
Kein Ton	<ul style="list-style-type: none"> • Das Ausgangskabel ist falsch oder locker angeschlossen. • Falsche Bedienung des Stereoverstärkers • Der Ausgangswähler ist nicht richtig auf den verwendeten Verstärker eingestellt. • Der CD-Spieler befindet sich in Pausen-Betriebsart. 	<ul style="list-style-type: none"> • Das Ausgangskabel richtig anschließen. • Die Einstellung der Schalter und Lautstärkeregler des Verstärkers überprüfen. • Den Ausgangswahlschalter (OUTPUT SELECTOR) ⑧ richtig einstellen. • Die Wiedergabetaste (PLAY) ④ drücken.
Verzerrter Klang und Rauschen	<ul style="list-style-type: none"> • Falsche Anschlüsse • Cinchstecker oder Verstärker-Eingangsbuchsen sind verschmutzt. • Interferenz, verursacht durch einen Fernseher in der Nähe 	<ul style="list-style-type: none"> • Das Ausgangskabel an die CD- oder AUX-Buchsen des Verstärkers anschließen. Das Kabel auf keinen Fall an die PHONO-Eingänge anschließen. • Schmutz entfernen. • Den Fernseher ausschalten oder den CD-Spieler in größerer Entfernung vom Fernseher aufstellen.
Bei der Wiedergabe einer bestimmten Disc tritt starkes Rauschen auf, oder die Wiedergabe wird abgebrochen.	<ul style="list-style-type: none"> • Die Disc ist stark zerkratzt oder verwellt. • Die Disc ist stark verschmutzt. 	<ul style="list-style-type: none"> • Eine andere Disc verwenden. • Die Disc reinigen.
Der CD-Spieler kann nicht über die Fernbedienung gesteuert werden.	<ul style="list-style-type: none"> • Die Batterien sind erschöpft. • Die Fernbedienung wird zu weit oder in einem zu großen Winkel vor dem CD-Spieler verwendet. • Ein Hindernis befindet sich zwischen Fernbedienung und CD-Spieler. 	<ul style="list-style-type: none"> • Die Batterien auswechseln. • Der Betriebsbereich der Fernbedienung beträgt ca. 7 m innerhalb eines Winkels von je 30° links und rechts vor dem Sensorfenster an der Frontplatte des CD-Spielers. • Die Fernbedienung von einer anderen Stelle im Raum aus verwenden oder das Hindernis aus dem Weg räumen.

RICERCA E CORREZIONE DEI DIFETTI DI FUNZIONAMENTO

Una non corretta utilizzazione dell'apparecchio viene spesso scambiata per errori di funzionamento o per problemi dovuti a guasti. Se si ritiene che vi siano dei problemi nel funzionamento dell'apparecchio verificare il funzionamento stesso in base alla tabella qui sotto riportata. Alle volte il guasto, o problema, si trova in un altro componente del sistema. Controllare anche le altre apparecchiature elettriche usate in collegamento con questo lettore, ed altri eventuali dispositivi elettrici collegati.

Se il guasto non può essere riparato anche dopo aver eseguito le procedure di rimedio sottodescritte, rivolgersi al più vicino rivenditore autorizzato o centro di servizio PIONEER, per ottenere che la riparazione venga effettuata da esperti.

Sintomo	Cause	Rimedi
Il piatto portadischi non fuoriesce quando si preme il tasto di apertura/chiusura (OPEN/CLOSE) ⑦.	<ul style="list-style-type: none"> La spina del cavo di alimentazione è staccata dalla presa. L'interruttore di alimentazione POWER ① è spento (posizione OFF). 	<ul style="list-style-type: none"> Collegare correttamente la spina alla presa ausiliaria dell'amplificatore stereo, o ad una presa alla parete. Premere l'interruttore POWER ① per accendere l'apparecchio.
La riproduzione appena avviata si arresta immediatamente. L'apparecchio entra in posizione di pausa o di arresto.	<ul style="list-style-type: none"> Il disco è stato caricato alla rovescia. Il disco è sporco. 	<ul style="list-style-type: none"> Inserire il disco in modo corretto, con il lato etichettato rivolto verso l'alto. Pulirlo e riprovare.
Niente suono.	<ul style="list-style-type: none"> I cavi di uscita sono stati collegati in modo non corretto, o sono allentati nel contatto. L'utilizzazione dell'amplificatore stereo non è corretta. Il selettore di uscita è disposto in modo non corretto, in relazione al tipo di amplificatore usato. Il lettore si trova nella modalità di pausa. 	<ul style="list-style-type: none"> Rifare i collegamenti. Controllare le posizioni degli interruttori dell'amplificatore stereo, ed i livelli del volume sonoro. Disporre correttamente il selettore di uscita (OUTPUT SELECTOR) ⑧. Premere il tasto di riproduzione (PLAY) ④.
Il suono è distorto o vi sono forti disturbi.	<ul style="list-style-type: none"> Collegamenti non corretti Gli spinotti delle prese o i terminali di ingresso sono particolarmente sporchi Ricezione di interferenze provenienti da un apparecchio televisivo. 	<ul style="list-style-type: none"> Collegare il lettore ai terminali CD o AUX dell'amplificatore, e non ai terminali PHONO. Pulire gli spinotti ed i terminali. Spegnere l'apparecchio TV, o spostare il lettore lontano dal televisore.
Con certi dischi si hanno dei disturbi particolarmente forti, oppure l'ascolto si interrompe.	<ul style="list-style-type: none"> Il disco è gravemente incrinato o ondulato. Il disco è particolarmente sporco. 	<ul style="list-style-type: none"> Sostituire il disco. Pulire il disco.
Non si riesce a far funzionare il lettore per mezzo del telecomando.	<ul style="list-style-type: none"> Le batterie sono esaurite. Il dispositivo di telecomando è usato troppo lontano dall'apparecchio, o ad un angolo errato. Vi sono ostacoli fra il telecomando e l'apparecchio stesso. 	<ul style="list-style-type: none"> Sostituire le batterie. La distanza massima utile per l'uso del telecomando è di circa 7 m., e l'angolo di deviazione dalla perpendicolare con il sensore che si trova sull'apparecchio deve essere inferiore ai 30 gradi. Utilizzare il telecomando da una posizione diversa, o togliere gli ostacoli frapposti.

SPECIFICATIONS

1. General

Type	Compact disc digital audio system
Usable discs	Compact Disc
Power requirements	AC 220V, 50/60Hz
Power consumption	30W
Operating temperature	+5°C—+35°C (+41°F—+95°F)
Weight	15.2kg (33lb, 8oz)
External dimensions	459(W) × 435(D) × 151(H)mm 18-1/16(W) × 17-1/8(D) × 5-15/16(H) in.

2. Audio section

Frequency response	2Hz—20kHz
S/N	115dB or more (EIAJ)
Dynamic range	99dB or more (EIAJ)
Channel separation	110dB or more (EIAJ)
Total harmonic distortion	0.0015% or less (EIAJ)
Output voltage	2.0V
Wow and flutter	Limit of measurement (±0.001% W.PEAK) or less (EIAJ)
Number of channels	2 channels (stereo)

3. Output terminal

- Audio line output terminals
- Optical digital output terminal
- Coaxial digital output terminal

4. Functions

- Play
- Pause
- Stop
- Track search
- Manual search
- Index search
- Direct selection
- Single track repeat
- All track repeat
- Programmed repeat
- Random play repeat
- Programmed random play repeat
- Programmed playback (up to 24 steps)
- Pause program
- Program check
- Program correction
- Program clear
- Random play
- Programmed random play
- Time location
- Display off
- Timer start
- Digital/analog output select

5. Accessories

• Remote control unit	1
• Size AAA/R03 dry cell batteries	2
• Output cable	1
• Operating instructions	1

NOTE:

The specifications and design of this product are subject to change without notice, due to improvements.

FICHE TECHNIQUE

1. Généralités

Type	Système audio numérique compact disque
Disques utilisables	Disque compact
Alimentation	CA 220 V, 50/60 Hz
Consommation	30 W
Température de fonctionnement	+5°C—+35°C
Poids	15,2 kg
Dimensions extérieures	459 (L) × 435 (P) × 151 (H) mm

2. Section audio

Réponse en fréquence	2 Hz—20 kHz
Rapport signal/bruit	115 dB ou plus (EIAJ)
Gamme dynamique	99 dB ou plus (EIAJ)
Séparation de canaux	110 dB ou plus (EIAJ)
Distorsion harmonique totale	0,0015% ou moins (EIAJ)
Tension de sortie	2,0 V
Pleurage et scintillement	A la limite mesurable (±0,001% CRETE PONDEREE) ou moins (EIAJ)
Nombre de canaux	2 canaux (stéréo)

3. Borne de sortie

- Bornes de sortie de ligne audio
- Borne de sortie numérique optique
- Borne de sortie numérique coaxiale

4. Fonctions

- Lecture
- Pause
- Arrêt
- Recherche de piste
- Recherche manuelle
- Recherche d'index
- Sélection directe
- Répétition de piste unique
- Répétition de toutes les pistes
- Répétition programmée
- Répétition de lecture aléatoire
- Répétition de lecture aléatoire programmée
- Reproduction programmée (jusqu'à 24 étapes)
- Programmation de pause
- Vérification de programme
- Correction de programme
- Effacement de programme
- Lecture aléatoire
- Lecture aléatoire programmée
- Emplacement de temps
- Extinction de l'affichage
- Démarrage par minuterie
- Sélection de sortie numérique/analogique

5. Accessoires

• Unité de télécommande	1
• Piles de format AAA/R03	2
• Câble de sortie	1
• Mode d'emploi	1

REMARQUE :

Aux fins d'amélioration, les spécifications et la conception de ce produit sont susceptibles de modification sans préavis.

TECHNISCHE DATEN

1. Allgemeine Daten

System	Compact Disc Digital-Audiosystem
Disc	Compact Disc
Stromversorgung	220 V Wechselstrom, 50/60Hz
Leistungsaufnahme	30 W
Betriebstemperatur	+5 °C bis +35 °C
Gewicht	15,2 kg
Außenabmessungen	459 (B) x 435 (T) x 151 (H) mm

2. Audiodaten

Frequenzgang	2 Hz bis 20 kHz
Signal/Rauschabstand	115 dB oder mehr (EIAJ)
Dynamikumfang	99 dB oder mehr (EIAJ)
Kanaltrennung	110 dB oder mehr (EIAJ)
Gesamtklirrgrad	0,0015 % oder weniger (EIAJ)
Ausgangsspannung	2,0 V
Gleichlaufschwankungen	Unter der Meßgrenze (±0,001 % bewertet) oder weniger (EIAJ)
Kanäle	2 Kanäle (Stereo)

3. Ausgänge

- Direkttonausgangsbuchsen
- Optischer Digitalausgang
- Koaxialer Digitalausgang

4. Funktionen

- Wiedergabe
- Pause
- Stopp
- Titelsuchlauf
- Manueller Suchlauf
- Indexsuchlauf
- Direkte Titelwahl
- Wiederholung eines einzelnen Titels
- Wiederholung aller Titel
- Programm-Wiederholung
- Zufallswiedergabe-Wiederholung
- Wiederholung der Programm-Zufallswiedergabe
- Programm-Wiedergabe (bis zu 24 Schritte)
- Pausen-Programmierung
- Programmkontrolle
- Programmkorrektur
- Programm-Löschen
- Zufallswiedergabe
- Programm-Zufallswiedergabe
- Zeitlokalisierung
- Ausschalten des Displays
- Timer-Start
- Wahl zwischen Digital/Analog-Ausgängen

5. Mitgeliefertes Zubehör

• Fernbedienung	1
• Mikrozele (IEC-Kennung R03)	2
• Ausgangskabel	1
• Bedienungsanleitung	1

ANMERKUNG:

Änderungen der technischen Daten und äußeren Aufmachung im Sinne der ständigen Produktverbesserung bleiben jederzeit vorbehalten.

CARATTERISTICHE TECNICHE

1. Generali

Tipo	Sistema audio digitale per compact disc
Dischi utilizzabili	Dischi compatti
Alimentazione	220 V CA, 50/60 Hz
Consumo	30 W
Gamma delle temperature utili per l'uso	da +5°C a +35°C
Peso	15,2 kg
Dimensioni esterne	459(largh.) × 435(prof.) × 151(alt.) mm

2. Sezione audio

Risposta in frequenza	da 2 Hz a 20 kHz
Rapporto segnale/rumore	115 dB o più (EIAJ)
Gamma dinamica	99 dB o più (EIAJ)
Separazione dei canali	110 dB o più (EIAJ)
Distorsione armonica totale	0,0015% o meno (EIAJ)
Tensione in uscita	2,0 V
Fluttuazioni e fruscii	Appena a livello dei limiti misurabili (±0,001% di picco W) o meno (EIAJ)
Numero dei canali	2 canali (stereo)

3. Terminali di uscita

- Terminali di uscita in linea audio
- Terminale di uscita ottica digitale
- Terminale di uscita digitale coassiale

4. Funzioni

- Riproduzione
- Pausa
- Arresto
- Ricerca automatica
- Ricerca manuale
- Ricerca degli indici
- Selezione diretta
- Ripetizione di un singolo brano
- Ripetizione di tutti i brani
- Ripetizione programmata
- Ripetizione della riproduzione casuale
- Ripetizione della riproduzione programmata casuale
- Riproduzione programmata (sino a 24 passi)
- Programmazione della pausa
- Verifica del programma
- Correzione di un programma
- Cancellazione di un programma
- Riproduzione casuale
- Riproduzione casuale programmata
- Localizzazione a tempo
- Spegnimento del quadrante
- Avvio a mezzo timer
- Selezione di uscita digitale o analogica

5. Accessori

● Telecomando	1
● Due batterie del tipo AAA/R03	2
● Cavo di uscita	1
● Istruzioni per l'uso	1

NOTA:

Le caratteristiche ed il disegno di questo apparecchio possono subire modifiche senza preavviso, per un continuo miglioramento del prodotto.

**[MODEL BESTEMD VOOR EUROPESE
VASTELAND EN GROOT-BRITANNIE]**

LET OP

Dit produkt bevat een laser-diode van een hogere orde als 1. Om veiligheidsredenen mogen geen panelen worden verwijderd of de ombouw van het apparaat op andere wijze worden geopend.

Op uw CD-speler is het onderstaande waarschuwingslabel aangebracht.

Plaats: achterkant van de CD-speler



"Dit produkt voldoet aan de radio-ontstoringsvoorschriften van de Richtlijn van de EG Raad (87/308/EEC)".

WAARSCHUWING NETSNOER

Pak het netsnoer beet bij de stekker. Trek de stekker er niet uit door aan het snoer te trekken en trek nooit aan het netsnoer met natte handen aangezien dit kortsluiting of een elektrische schok tot gevolg kan hebben. Plaats geen toestel, meubelstuk o.i.d. op het netsnoer, en klem het niet vast. Maak er nooit een knoop in en verbind het evenmin met andere snoeren. De netsnoeren dienen zo te worden geleid dat er niet per ongeluk iemand op gaat staan. Een beschadigd netsnoer kan brand of een elektrische schok veroorzaken. Controleer het netsnoer af en toe. Wanneer u de indruk krijgt dat het beschadigd is, dient u bij uw dichtstbijzijnde erkende PIONEER onderhoudscentrum of uw dealer een nieuw snoer te kopen.

Hartelijk dank voor de aanschaf van dit Pioneer produkt. Lees de gebruiksaanwijzing aandachtig door zodat u het apparaat op de juiste wijze bedient. Bewaar de gebruiksaanwijzing voor het geval u deze in de toekomst nogmaals nodig heeft.

Het is mogelijk dat in bepaalde landen of gebieden de uitvoering van de netstekker en het stopkontakt verschilt van hetgeen in deze gebruiksaanwijzing is afgebeeld. De aansluitmethode en bediening zijn in dergelijke gevallen echter precies hetzelfde.

[MODELLER FÖR EUROPEISKA KONTINENTEN OCH ENGLAND]

OBSERVERA

Denna apparat innehåller en laserdiod av högre klass än 1. För att inte äventyra säkerheten får du inte ta bort någon del av höljet eller försöka komma in i apparaten på något annat sätt.

Överlåt all service till kvalificerad personal.

VIKTIGT:

Aparaten innehåller laser av högre klass än 1. All ingrepp 1 apparaten bör göras av särskilt utbildad personal.

Följande varningsetikett finns på CD-spelarens baksida.



VAR FÖRSIKTIG MED NÄTSLADDEN

Håll endast i stickkontakten. Dra inte ut kontakten ur el-uttaget genom att hålla i sladden. Rör aldrig kabel eller stickkontakt med våta händer, eftersom detta kan resultera i kortslutning eller elektrisk stöt. Ställ inte apparater eller andra saker, t.ex. möbler, ovanpå nätsladden. Slå inte knutor på kabeln och vira inte ihop den med andra kablar. Dra nätsladdarna så det inte finns risk att man trampar på dem. Om en nätsladd skadas finns det risk för eld eller elektrisk stöt. Kontrollera nätsladden med jämna mellanrum. Om du upptäcker skador på den bör du kontakta din närmaste auktoriserade PIONEER-serviceverkstad eller din återförsäljare och få den utbytt.

Gratulerar till ditt val av denna Pioneer-produkt.

Läs noggrant igenom denna bruksanvisning, så att du lär dig att använda apparaten på rätt sätt. Förvara därefter bruksanvisningen på lämplig plats.

I vissa länder kan nätkabelkontakten och vägguttaget ha en annan utformning än den som visas i bruksanvisningens bilder. Anslutningsmetoden och manövreringen är dock densamma.

[PARA LOS MODELOS EUROPEOS Y DE GRAN BRETAÑA]

Ubicación: parte posterior del reproductor.

PRECAUCIÓN

Este aparato contiene un diodo láser de clase superior a 1. Para mantener la seguridad apropiada, no saque ninguna cubierta ni intente acceder al interior del aparato. Lleve siempre el aparato a un centro con personal de servicio técnico cualificado.

En su reproductor aparecerá la etiqueta de precaución siguiente.



"Este aparato cumple las normas para Interferencias de Radio establecidas por la Directriz de la CE (87/308/EEC)."

PRECAUCIONES CONCERNIENTES A LA MANIPULACIÓN DEL CABLE DE ALIMENTACIÓN

Tome el cable de alimentación por la clavija. No extraiga la clavija tirando del cable. Nunca toque el cable de alimentación cuando sus manos estén mojadas, ya que esto podría causar cortocircuitos o descargas eléctricas. No coloque la unidad, algún mueble, etc., sobre el cable de alimentación. Asegúrese de no hacer nudos en el cable ni de unirlos a otros cables. Los cables de alimentación deberán ser dispuestos de tal forma que la probabilidad de que sean pisados sea mínima. Un cable de alimentación dañado podrá causar incendios o descargas eléctricas. Revise el cable de alimentación está dañado, solicite el reemplazo del mismo al centro de servicio autorizado PIONEER más cercano, o a su distribuidor.

Gracias por la adquisición de este producto Pioneer. Para saber cómo utilizar correctamente su modelo, lea cuidadosamente este manual de instrucciones. Después de haber finalizado su lectura, guárdelo en un lugar seguro para futuras referencias.

En algunos países o regiones, la forma de la clavija de alimentación y de la toma de corriente pueden ser diferentes a la indicada en las ilustraciones explicatorias, sin embargo el método de conexión y operación de la unidad es idéntico.

[PARA MODELOS EUROPEUS E DO REINO UNIDO]

PRECAUÇÃO

Este produto contém um diodo laser de uma categoria mais alta que 1. Por motivos de segurança, não remova qualquer tampa e nem tente ganhar acesso ao interior do produto.

Deixe todos os serviços de manutenção para profissionais qualificados.

A seguinte etiqueta de precaução aparece no seu reprodutor de discos compactos.

Localização: parte posterior do reprodutor de discos compactos



"Este produto satisfaz às exigências das normas sobre interferências de rádio da Comunidade Económica Europeia (87/308/EEC)."

PRECAUÇÕES COM O CABO DE ALIMENTAÇÃO

Manuseie o cabo de alimentação pela ficha. Não retire a ficha da tomada puxando pelo cabo e nunca toque o cabo de alimentação com as mãos molhadas pois isso pode causar um curto circuito ou choque eléctrico. Não coloque a unidade, uma peça da mobília, etc., sobre o cabo de alimentação, ou comprima o mesmo de qualquer forma. Nunca faça um nó no cabo ou amarre-o com outros cabos. Os cabos de alimentação devem ser posicionados de modo a não serem pisados. Um cabo de alimentação danificado pode provocar um incêndio ou um choque eléctrico nas pessoas. Não deixe de verificar o cabo de alimentação de vez em quando. Ao sentir que o mesmo esteja danificado, peça a sua substituição ao centro de assistência técnica autorizado mais próximo da PIONEER ou ao seu representante.

Estamos lisonjeados pela escolha feita na compra deste produto Pioneer.

Leia estas instruções a fim de saber como utilizar o seu aparelho correctamente. Depois de ler as instruções guarde o manual em lugar seguro para ser usado como referência. Em alguns países ou regiões, o formato da tomada de parede e o do conector do cabo de alimentação podem ser diferentes daqueles indicados nas ilustrações. No entanto, o método de ligação e operação do aparelho é igual.

INHOUDSOPGAVE

TRANSPORTSCHROEVEN	68
Afvorens het apparaat in gebruik te nemen	68
Klaarmaken van het apparaat voor vervoer	70
KENMERKEN	72
BEHANDELING VAN DE CD-SPELER	76
AANSLUITINGEN	80
KONTROLEREN VAN DE TOEBEHOREN	84
PLAATSEN VAN DE BATTERIJEN IN DE	
AFSTANDSBEDIENING	84
BEDIENINGSORGANEN	86
BASISBEDIENING	90
Afspelen van de plaat	90
Uitnemen van de plaat	92
Gebruik van de tijdtoets	96
DIVERSE FUNKTIES	98
Beginnen met afspelen bij een bepaald	
muziekstuk	98
Tijdens het afspelen van een muziekstuk	
doorgaan naar het volgende muziekstuk	
(springfunctie)	100
Tijdens afspelen overschakelen op versneld	
afspelen in voor- of terugwaartse richting	
(handbediende zoekfunctie)	100
Aangeven van de speeltijd van een bepaald	
muziekstuk	100
Doorgaan/teruggaan naar het volgende/vorige	
indexnummer	102
Beginnen met afspelen bij een bepaald punt op	
de plaat (tijdlokatie)	102
Herhaald afspelen (herhaalfunctie)	104
Automatisch afspelen van de muziekstukken in	
een willekeurige volgorde (random afspelen)	104
AFSPELEN VAN DE MUZIEKSTUKKEN IN EEN	
GEPROGRAMMEERDE VOLGORDE	106
Programmeren van de muziekstukken	106
Vastleggen van een pauze in het programma	106
Stoppen met geprogrammeerd afspelen	108
Wissen van het programmageheugen	108
Wissen van het programma	108
Handige programmafunkties	110
Kontroleren van de inhoud van het	
programmageheugen	110
Veranderingen aanbrengen in de inhoud van een	
vastgelegd programma	112
VERHELPELEN VAN STORINGEN	114
SPECIFIKATIES	118

INNEHÅLL

OM TRANSPORTSKRUVARNA	68
Innan apparaten används	68
Förberedelser för transport	70
EGENSKAPER	73
OBSERVERA OM BEHANDLINGEN	77
ANSLUTNINGAR	80
KONTROLL AV MEDFÖLJANDE TILLBEHÖR	84
INSÄTTNING AV BATTERIER I FJÄRRKONTROLLEN	84
DELARNAS NAMN	86
GRUNDLÄGGANDE MANÖVRERING	90
Spelning av CD-skiva	90
Borttagning av skiva	92
Så används TIME-knappen	96
OLIKA MANÖVRERINGAR	98
Skivspelningsstart från en viss melodi	98
Att under skivspelning omedelbart hoppa till	
början av nästa melodi (musiksökning)	100
Snabbflyttning framåt eller bakåt under	
skivspelning (manuell avsökning)	100
Visning av speltiden för en viss melodi	100
Framflyttning (återflyttning) till nästa (föregående)	
indexnummer	102
Skivspelningsstart från önskad punkt på skivan	
(funktion för tidsuppsökning)	102
Repeterad skivspelning	104
Slumpmässigt val av avspelningsordning	
(slumpmässigt skivspelning)	104
AVSPELNING AV MELODIER I ÖNSKAD ORDNING	106
Inprogrammering av avspelningsordning	106
Något om inprogrammering av pauser	106
Avslutande av programmerad skivspelning	108
Radering av programminnet	108
Radering av inprogrammering	108
Bekväma programmeringsfunktioner	110
Kontroll av inprogrammeringar	110
Ändring av inprogrammerade melodier	112
FELSÖKNING	115
TEKNISKA DATA	119

ÍNDICE

SOBRE LOS TORNILLOS DE TRANSPORTE	69
Antes de utilizar la unidad	69
Para preparar la unidad para el transporte	71
CARACTERÍSTICAS	74
PRECAUCIONES RELATIVAS AL MANEJO	78
CONEXIONES	81
CONFIRME LOS ACCESORIOS SUMINISTRADOS ...	85
COLOQUE LAS PILAS EN EL CONTROLADOR	
REMOTO	85
NOMENCLATURA DEL PANEL	87
OPERACIÓN BÁSICA	91
Para insertar un disco compacto	91
Para extraer un disco	93
Empleo del botón del tiempo	97
OPERACIONES DIVERSAS	99
Para iniciar la reproducción desde una canción en particular	99
Durante la reproducción de una canción, para avanzar inmediatamente a la canción siguiente (búsqueda de canciones)	101
Para iniciar el avance rápido o inversión rápida durante la reproducción (búsqueda manual)	101
Para visualizar el tiempo de reproducción de una canción en particular	101
Para avanzar (retornar) al número de índice próximo (anterior)	103
Para iniciar la reproducción desde un lugar deseado del disco (función de ubicación temporal)	103
Para repetir la reproducción (reproducción repetida)	105
Para seleccionar aleatoriamente el orden de reproducción (reproducción aleatoria)	105
PARA SELECCIONAR LA REPRODUCCIÓN DE LAS CANCIONES EN UN ORDEN ESPECÍFICO	107
Introducción del programa de reproducción	107
Notas sobre la programación de pausas	107
Para detener la reproducción programada	109
Para borrar la memoria de programación	109
Para borrar un programa	109
Operaciones de programación convenientes	111
Para confirmar el contenido de la memoria programada	111
Para cambiar el contenido de las canciones programadas ya introducidas	113
SOLUCIÓN DE PROBLEMAS	116
ESPECIFICACIONES	120

ÍNDICE

SOBRE OS PARAFUSOS DE TRANSPORTE	69
Antes de utilizar o aparelho	69
Preparar o aparelho para transporte	71
CARACTERÍSTICAS	75
PRECAUÇÕES NA MANIPULAÇÃO	79
LIGAÇÕES	81
CONFIRMAR OS ACESSÓRIOS FORNECIDOS	85
COLOCAR PILHAS NA UNIDADE DE CONTROLO	
REMOTO	85
INDICAÇÕES DO PAINEL	87
OPERAÇÕES BÁSICAS	91
Reproduzir um disco compacto	91
Retirar um disco compacto	93
Uso da tecla de tempo (TIME)	97
OPERAÇÕES VÁRIAS	99
Começar a reprodução a partir duma determinada faixa	99
Durante a reprodução de uma faixa, avançar imediatamente para a faixa seguinte (busca de faixa)	101
Começar o avanço ou retrocesso rápido durante a reprodução (busca manual)	101
Afixar o tempo de reprodução duma determinada faixa	101
Avançar (retornar) para o número de índice seguinte (anterior)	103
Começar a reprodução a partir dum determinado ponto no disco (função de localização de tempo)	103
Repetir a reprodução (repeat play)	105
Escolha aleatória da ordem de reprodução (random play)	105
SELECCIONAR A REPRODUÇÃO DE FAIXAS POR UMA ORDEM ESPECÍFICA	107
Introduzir o programa de reprodução	107
Ácerca da função de programação de pausa	107
Parar a reprodução programada	109
Apagar a memória do programa	109
Apagar um programa	109
Operações de programação	111
Confirmar o conteúdo da memória programada ..	111
Alterar o conteúdo das faixas programadas já introduzidas	113
DETECÇÃO DE AVARIAS	117
ESPECIFICAÇÕES	121

TRANSPORTSCHROEVEN

1

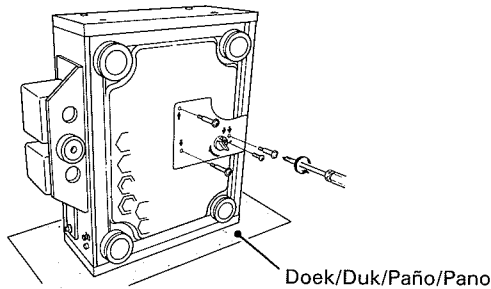

OM TRANSPORTSKRUVARNA

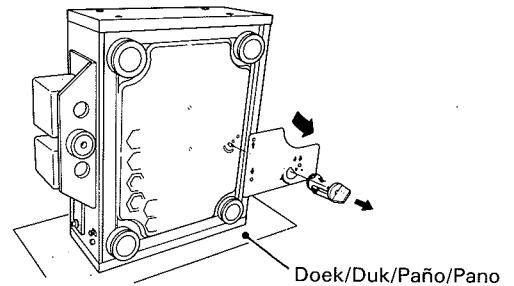

De transformators en interne mechanismen van dit apparaat zijn vastgezet door een vergrendelknop en "rode schroeven". Deze knop en schroeven moeten verwijderd worden voordat het apparaat in gebruik wordt genomen. Wanneer het apparaat in verband met verhuizing e.d. nogmaals vervoerd wordt, dienen de plaatjes en schroeven weer te worden aangebracht.

Apparaten transformatorer och interna mekanismer hålls på plats av en låsknopp och "röda skruvar". Denna knopp och skruvarna måste tas bort innan du börjar använda apparaten. Och när du transporterar apparaten till en ny bostad, etc., måste du sätta tillbaka plattorna och skruvarna innan apparaten packas.

Alvorens het apparaat in gebruik te nemen

1. Verwijder de vergrendelknop en de schroeven aan de onderkant van het apparaat.

- ① Zet het apparaat op de zijkant. Leg een doek onder het apparaat om krassen te voorkomen.
- ② Verwijder de vier rode schroeven met een kruiskopschroevendraaier.
- ③ Draai het grijze plaatje in de richting aangegeven door de pijl (in de richting van de klok).
- ④ Zet het "Δ" teken op de knop tegenover het "Δ" teken op het onderpaneel en trek de knop los.

Bewaar de schroeven en de knop voor het geval het apparaat in de toekomst nogmaals vervoerd moet worden.

2. Verwijder aan de achterkant de schroeven en plaatjes voor de bevestiging van de transformator.

Verwijder de vier (4) rode schroeven met een kruiskopschroevendraaier. In totaal zijn er vier schroeven, twee aan de rechterkant en twee aan de linkerkant.

Bewaar de schroeven en plaatjes voor het geval het apparaat in de toekomst nogmaals vervoerd moet worden.

Nadat de schroeven en plaatjes verwijderd zijn, kunnen de transformators een weinig verschuiven. Dit is eigen aan het ontwerp van het apparaat en is gedaan in verband met de geluidskwaliteit. Het duidt niet op losse schroeven in het inwendige van het apparaat.

3. Verwijder de afstandshouder uit de plattelade.

Verwijder de afstandshouder uit de plattelade alvorens het apparaat de eerste maal te gebruiken. Zie het hoofdstuk "Basisbediening" (blz. 90) voor het openen van de plattelade.

Bewaar de afstandshouder voor het geval het apparaat in de toekomst nogmaals vervoerd moet worden.

Innan apparaten används

1. Tag bort låsknoppen och låsskruvarna på apparatens undersida.

- ① Ställ apparaten på sidan. Lägg den på en mjuk duk så att ytfinishen inte repas.
- ② Skruva bort de fyra röda skruvarna med en stjärnmejsel.
- ③ Vrid den grå plattan i pilens riktning (medurs).
- ④ Passa in märket "Δ" på knoppen med märket "Δ" på apparatens undersida och drag bort knoppen.

Var noga med att spara de fyra röda skruvarna och knoppen för användning om apparaten senare måste transporteras.

2. Tag bort låsskruvarna och plattorna för transformatorn på apparatens baksida.

Skruva bort de fyra (4) röda skruvarna med en stjärnmejsel. Det finns totalt fyra skruvar, två på höger och två på vänster sida.

Var noga med att spara de borttagna skruvarna och plattorna för användning om apparaten senare måste transporteras.

När låsskruvarna och plattorna tas bort kommer transformatorerna att flyttas en aning. Detta är en medveten design för att förbättra ljudkvaliteten och betyder inte att det finns några lösa skruvar inne i apparaten.

3. Tag bort transportskyddet inne i skivfacket.

Innan apparaten används för första gången måste du komma ihåg att ta bort transportskyddet. Se avsnittet "Grundläggande manövrering" (sidan 90) för uppgifter om hur skivfacket öppnas.

Var noga med att spara det borttagna transportskyddet för användning om apparaten senare måste flyttas.

SOBRE LOS TORNILLOS DE TRANSPORTE

SOBRE OS PARAFUSOS DE TRANSPORTE

2

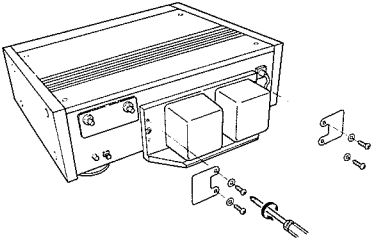

3

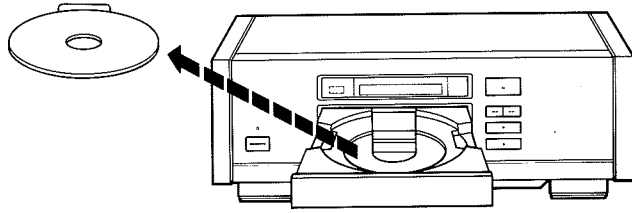

Los transformadores y mecanismos internos de esta unidad están sujetos en su lugar mediante una perilla de fijación y "tornillos rojos". Estas perillas y tornillos deben extraerse antes de usar la unidad. También, cuando transporte la unidad a otro lugar, etc., vuelva a colocar las placas y tornillos antes de empaquetar la unidad.

Os transformadores e os mecanismos internos deste aparelho estão fixos por intermédio de botões fixantes e "parafusos encarnados". Estes botões e parafusos devem ser retirados antes da utilização do aparelho. Quando transportar o aparelho para um novo local, etc., volte a colocar as placas e os parafusos antes de o embalar.

Antes de utilizar la unidad

1. Extraiga la perilla de fijación y los tornillos de fijación del panel de la parte inferior

- 1 Ajuste la unidad en su lado. Coloque la unidad en un paño suave para evitar que se raye el acabado.
- 2 Utilice un destornillador Phillips para extraer los cuatro tornillos rojos.
- 3 Gire la placa gris en la dirección indicada por la flecha (hacia la derecha).
- 4 Alinee la marca "△" de la perilla con la marca "△" del panel inferior, y tire de la perilla.

Asegúrese de guardar los tornillos extraídos y la perilla para usarlos cuando vuelva a transportar la unidad.

2. Extraiga los tornillos de fijación del transformador del panel trasero y las placas.

Utilice un destornillador Phillips para extraer los cuatro tornillos (4). Hay un total de 4 tornillos, dos en la parte derecha y dos en la parte izquierda.

Asegúrese de guardar los tornillos extraídos y las placas para usarlos cuando vuelva a transportar la unidad.

Cuando se extraigan los tornillos de fijación y placas, los transformadores se moverán ligeramente; esta es una característica del diseño para mejorar la calidad de sonido, y no indica pérdida de los tornillos.

3. Extraiga el espaciador de transporte de la bandeja del disco.

Antes de usar la unidad la primera vez, asegúrese de extraer el espaciador de transporte. Para abrir la bandeja del disco, vea la sección "Operación básica" (p. 91).

Asegúrese de guardar el espaciador extraído para usarlo cuando vuelva a transportar la unidad.

Antes de utilizar o aparelho

1. Retire o botão fixador e os parafusos fixadores do painel de baixo.

- 1 Coloque o aparelho de lado. Coloque o aparelho sobre um pano macio para evitar riscar o acabamento.
- 2 Utilize uma chave de parafusos Phillips para retirar os quatro parafusos encarnados.
- 3 Rode a placa cinzenta na direção indicada pela seta (sentido dos ponteiros do relógio).
- 4 Alinhe a marca "△" no botão e a marca "△" no painel de baixo e retire o botão.

Certifique-se de que guardou o botão e os parafusos retirados, para os utilizar quando voltar a transportar o aparelho.

2. Retire os parafusos e as placas fixadoras do painel anterior.

Utilize uma chave de parafusos Phillips para retirar os quatro parafusos encarnados. Há um total de quatro parafusos: dois à direita e dois à esquerda.

Certifique-se de que guardou a placa e os parafusos retirados, para os utilizar quando voltar a transportar o aparelho.

Quando os parafusos e as placas são retiradas, os transformadores movem-se ligeiramente. Isto é uma característica de concepção, destinada a melhorar a qualidade do som e não é, por isso, sinal de parafusos soltos.

3. Retire o espaçador do compartimento do disco.

Antes de utilizar o aparelho pela primeira vez certifique-se de que retirou o espaçador de transporte. Para abrir o compartimento do disco, veja "Operações Básicas" (pág. 91).

Certifique-se de que guardou o espaçador, para o utilizar quando voltar a transportar o aparelho.

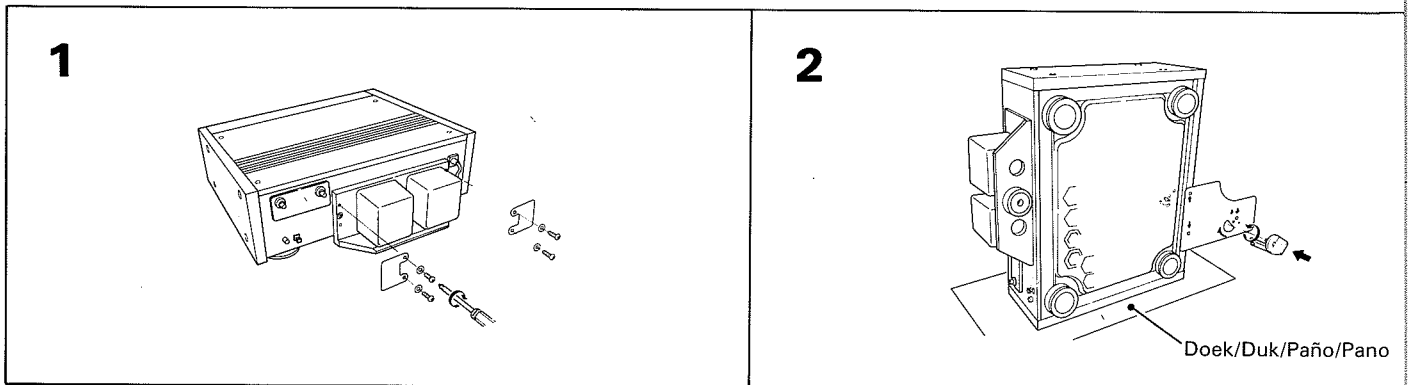

Klaarmaken van het apparaat voor vervoer

Breng de verwijderde schroeven, knoppen en plaatjes weer op de oorspronkelijke plaatsen aan.

1. **Breng aan de achterkant de schroeven en plaatjes voor de vergrendeling van de transformators aan.**
2. **Breng de vergrendelknop en schroeven aan de onderkant aan.**
 - ① Zet het apparaat op de zijkant.
 - ② Zet het "Δ" teken op de knop tegenover het "Δ" teken op het onderpaneel en druk op de knop en het vergrendelplaatje zoals aangegeven.
Steek de knop zodanig naar binnen dat de pen in het apparaat in het gat van de knop valt.
 - ③ Draai de knop tegen de klok in.
 - ④ Breng de schroefgaten tegenover elkaar, steek de rode schroeven naar binnen en draai deze met een kruiskopschroevendraaier vast.
3. **Maak de platelade open en steek de afstandshouder naar binnen.**

OPMERKING:

Monteer de onderpaneel-vergrendelknop en de rode schroeven alvorens de afstandshouder in de platelade te steken.

Förberedelser för transport

Sätt tillbaka de borttagna skruvarna, plattorna och knoppen på sina ursprungliga platser.

1. **Sätt tillbaka låsskruvorna och plattorna för transformatorerna på apparatens baksida.**
2. **Sätt tillbaka låsknoppen och låsskruvorna på apparatens undersida.**
 - ① Ställ apparaten på sidan.
 - ② Passa in märket "Δ" på knoppen och märket "Δ" på undersidan och tryck in knoppen tillsammans med dess låsplatta såsom bilden visar.
Var noga med att sätta in knoppen så att stängen inne i apparatmekanismen passas in över knappens håll.
 - ③ Vrid knoppen moturs.
 - ④ Passa in skruvhålen, sätt in de röda skruvarna och drag fast dem med en stjärnmejsel.
3. **Öppna skivfacket och sätt in transportskyddet.**

OBSERVERA:

Var noga med att sätta tillbaka låsknoppen på undersidan samt de röda låsskruvorna innan du sätter in transportskyddet.

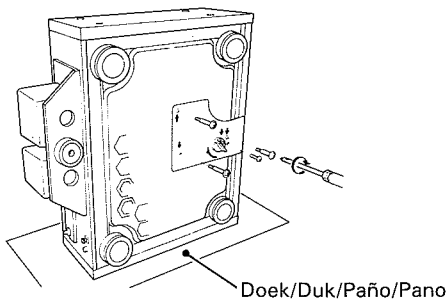

Para preparar la unidad para el transporte

Vuelva a colocar los tornillos extraídos, perillas y placas en sus posiciones originales.

1. Coloque de nuevo los tornillos de fijación y placas del transformador del panel trasero.
2. Coloque de nuevo la perilla de fijación y los tornillos de fijación en el panel inferior.

- ① Ajuste la unidad en su lado.
- ② Alinee la marca "Δ" de la perilla y la marca "Δ" del panel inferior, e introduzca la perilla junto con su placa de fijación como se muestra.
- Asegúrese de insertar la perilla de forma que la varilla de dentro del mecanismo de la unidad se acople sobre el orificio de la perilla.
- ③ Gire la perilla hacia la izquierda.
- ④ Alinee los orificios de tornillo, inserte los tornillos rojos y apriete con un destornillador Phillips.

3. Abra la bandeja del disco e inserte el espaciador de transporte.

NOTA:
Asegúrese de colocar la perilla de fijación del panel inferior y tornillos de fijación rojos antes de insertar el espaciador de transporte.

3

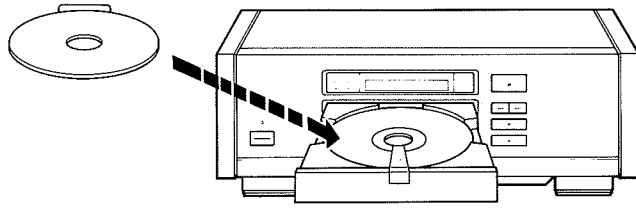

Preparar o aparelho para transporte

Recoloque os parafusos, botões e placas retirados nas suas posições originais.

1. Torne a colocar os parafusos e as placas fixadoras do transformador, no painel anterior.
2. Torne a colocar o botão e os parafusos fixadores no painel inferior.

- ① Coloque o aparelho de lado.
- ② Alinhe a marca "Δ" no botão com a marca "Δ" no painel inferior e pressione o botão juntamente com a sua placa fixadora, como ilustrado na figura.
- Certifique-se de que insere o botão de modo a que, o espigão existente dentro do mecanismo do aparelho encaixe no orifício do botão.
- ③ Rode o botão no sentido contrário ao dos ponteiros do relógio.
- ④ Alinhe os orifícios destinados aos parafusos, introduza os parafusos encarnados e atarrache-os com uma chave de parafusos Phillips.

3. Abra o compartimento do disco e introduza o espaciador de transporte.

NOTA:
Certifique-se que voltou a colocar o botão fixador e os parafusos fixadores encarnados no painel de baixo antes de introduzir o espaciador de transporte.

KENMERKEN

Topkwaliteit CD-speler met 8x oversampling (8fs) digitaal filter, zuiver 20-bit direct lineair omzettingssysteem en auto-focus aflezing.

- De bemonsteringsfrequentie voor D/A-omzetting is verachtvoudigd, van 44,1 kHz tot 352,8 kHz, waardoor een lage faserotatie en geringe vervorming zijn verkregen.
- Gescheiden lineaire 20-bit D/A-omzetters voor rechter en linker kanaal met als resultaat een verminderde digitaal-analoog omzettingssruis en uitstekende R-L kanaalscheiding zonder faseverschil.
- Toepassing van een lineair-enveloppe D/A-omzettingssysteem om eventuele omzettingss storingen ontstaan in de D/A-omzettingstrap tot een minimum terug te brengen.

Niet-resonerend, anti-vibratie ontwerp voor een uitstekende geluidskwaliteit

- Gebaseerd op het principe van een niet-resonerend ontwerp is gebruik gemaakt van een met koper bekleed, honingraatvormig chassis om eventuele door de vloer weerkaatste trillingen buiten te sluiten en een effectieve demping van materiaal resonanties te bewerkstelligen.
- Plaat-stabilisator om eventuele trillingen overgebracht op de plaat te onderdrukken en een nauwkeurige aflezing van de geluidsignalen te waarborgen.
- Grote honingraat isolator met grote stijfheid.

Ruisloze werking

- Uitgevoerd met een microcomputer die alleen werkt wanneer de toetsen worden ingedrukt. Dit om de scanningsruis veroorzaakt door de werking van de computer tot een minimum te beperken.
- Digitaal/analoog-uitgangsschakelaar om de niet gebruikte circuits uit te schakelen en zo onnodige opwekking van ruis te voorkomen.
- DISPLAY OFF-schakelaar waarmee de fluorescerende indicatoren kunnen worden uitgeschakeld om de scanningsruis opgewekt door de indicatoren te elimineren.

Auto-focus systeem

Gebruik van een auto-focus pickup-systeem voor een geringe foutmarge bij de aflezing van de signalen met als gevolg een helderder geluid.

Lineair servo-mechanisme met laag zwaartepunt

Dit systeem biedt een probleemloze werking en uiterst snelle toegang.

Digitale uitgangsaansluitingen

Koaxiale en optische digitale uitgangsaansluitingen voor gebruik met afzonderlijke D/A-omzetters of versterkers voorzien van digitale ingangen.

Krachtige voeding

Efficiënte push-pull voedingsschakelingen voor de audio-circuits om een stabiele voedingsspanning te verkrijgen. Deze voorziening in combinatie met het simpele ontwerp bewerkstelligt een aanzienlijk lagere impedantie in de voedings- en signaallijnen waardoor een betere weergave van de lagere frequenties wordt verkregen.

Overige functies

- **24-staps geprogrammeerd afspelen (voorprogrammeren)**
Met deze functie kunnen de muziekstukken in een gewenste volgorde worden afgespeeld. Bovendien kunnen de muziekstukken tijdens normaal afspelen geprogrammeerd worden (voorprogrammeren).
- **Pauzeren in het programma**
In het programma kunnen pauzes worden opgenomen wat naderhand het bewerken van de opname vergemakkelijkt.
- **Random afspelen/geprogrammeerd random afspelen**
Voor het afspelen van de muziekstukken in een door de computer gekozen willekeurige volgorde; door deze functie in combinatie met de herhaalfunctie te gebruiken, wordt zeer gevarieerde achtergrondmuziek voor feestjes e.d. verkregen.
- **Geschikt voor 8-cm platen**
Zowel normale 12-cm CD's als 8-cm CD-singles kunnen afgespeeld worden.
- **Herhaalfunctie voor één muziekstuk, alle muziekstukken, geprogrammeerd afspelen, random afspelen en geprogrammeerd random afspelen.**
- **Multifunctie fluorescerend display met omschakelbare indicatie van de verstreken speeltijd, resterende speeltijd van huidige muziekstuk en resterende speeltijd van alle muziekstukken.**
- **Timergestuurd starten met afspelen.**

EGENSKAPER

CD-spelare med ljud av hög kvalitet, digitalfilter med 8-dubbel (8fs) översampling, ett genuint 20-bits direkt linjärt omvandlingssystem och accu-focus.

- Samplingsfrekvensen för D/A-omvandlingen har höjts åtta gånger från 44,1 kHz till 352,8 kHz, vilket resulterar i låg fasrotation och låg ljuddistorsion.
- Det finns separata linjära 20-bits D/A-omvandlare för höger och vänster kanal. Detta minskar de digital-analoga omvandlingsstörningarna och ger en utsökt höger-vänster kanalseparation utan fasskillnader.
- Ett linjärt inneslutet D/A-omvandlingssystem har införts, vilket gör det möjligt att minimera all tänkbar omvandlingsdistorsion som alstras av D/A-omvandlardelen.

Hög ljudkvalitet baserad på en design för icke-resonans och anti-vibration.

- Ett koppartäckt hölje med bikakestruktur, baserat på en design för principen för icke-resonans, har införts. Detta skyddar mot golvreflekterade vibrationer och ger en effektiv dämpning av småtors resonans.
- Det finns en skivstabilisator för att dämpa icke önskvärda skivvibrationer och möjliggöra en exakt avläsning av ljudsignalerna.
- Har en mycket styv och stor isolator med bikakestruktur.

Störningsfri drift

- En ren mikrodator, som endast arbetar när knapparna trycks in, har införts för att dämpa de scanning-störningar som uppstår när mikrodatorn arbetar.
- Digital/analog utgångsväljare möjliggör avstängning av kretsar som inte används. Därmed dämpas onödiga störningar.
- Med DISPLAY OFF-omkopplaren kan du stänga av ljusrampsindikatorerna, vilket förhindrar de scanning-störningar som alstras av indikatorerna.

Systemet Accu-Focus

Användningen av ett pickupsystem med accu-focus gör att signalerna kan avläsas klart med färre avläsningsfel, vilket i sin tur ger ett klarare ljud.

Linjärservo med lågt gravitationscentrum

Ger bekväm manövrering och snabbsökning.

Digitala utgångar

Det finns koaxiala och optiska digitalutgångar för användning med separata D/A-omvandlare eller förstärkare som har digitalingång.

Strömmatning med hög kapacitet

Diskreta strömmatningskretsar av typ push-pull finns för exklusiv användning av ljudkretsarna för att stabilisera strömmatningen. Denna egenskap, i kombination med apparatens direktkonstruktion, ger en kraftigt dämpad impedans i ström- och signalkretsar. Resultatet blir en kraftfull basåtergivning.

Andra funktioner

■ 24-steps inprogrammering i önskad ordning (för-inprogrammering)

Med denna funktion kan du spela önskade melodier i den ordning du vill lyssna på dem. Du kan mata in för programmerad skivspelning även om CD-spelaren används för vanlig skivspelning (för-inprogrammering).

■ Paus-inprogrammering

Du kan sätta in automatiska pauser mellan melodierna som en del av ditt program. Detta möjliggör redigering av bandkopiering.

■ Slumpmässig skivspelning/programmerad slumpmässig skivspelning

I denna funktion kan du spela melodierna på dina skivor i en slumpmässig ordning som styrs av en dator. När denna funktion används i kombination med repeterad skivspelning får du en perfekt bakgrundsmusik för fester.

■ 8 cm skivor kan spelas

Du kan spela både vanliga 12 cm CD-skivor och 8 cm CD-singelskivor.

■ Repeteringsfunktioner för en melodi, samtliga melodier, programmerad och slumpmässig skivspelning samt programmerad slumpmässig skivspelning.

■ Fullfunktions ljusrampsdisplay med omkoppling för använd tid, återstående tid för melodi och återstående tid på skivan.

■ Funktion för timerstart av skivspelning.

CARACTERÍSTICAS

Reproductor de CD con sonido de alta calidad, con filtro digital de sobremuestreo óctuple (8fs) 8X, sistema de conversión lineal directa genuina de 20 bits y sistema de enfoque preciso.

- La frecuencia de muestreo de conversión D/A se ha elevado ocho veces desde 44,1 kHz a 352,8 kHz, resultando en giros de fase baja y características de sonido con baja distorsión.
- Se han proporcionado convertidores de D/A de 20 bits lineales independientes para los canales derecho e izquierdo, y por lo tanto, reduciendo el ruido de conversión digital - analógico, y proporcionando una separación excelente del canal derecho e izquierdo sin diferencia de fase.
- Se ha introducido un sistema de convertidor de D/A envolvente lineal, haciendo posible minimizar las distorsiones en la conversión producidas por la sección del convertidor de D/A.

Sonido de alta calidad basado en un diseño de no resonancia y antivibraciones.

- Se ha adoptado un chasis panel, chapado de cobre, basado en un principio de diseño sin resonancia, para proteger contra las vibraciones que se reflejan en el suelo, y proporcionando una amortiguación efectiva de resonancia en superficies finas.
- Se proporciona un estabilizador del disco para suprimir las vibraciones del disco innecesarias, y permitir una lectura precisa de las señales del sonido.
- Aislador de panel de gran tamaño con gran rigidez.

Operación sin ruido

- Se ha adoptado una microcomputadora, que opera sólo cuando se presionan los botones, para suprimir el ruido de exploración producido durante la operación de la microcomputadora.
- El interruptor del selector de salida digital/analógica permite la desconexión de los circuitos que no se utilizan, y por lo tanto, suprimiendo el ruido innecesario.
- El interruptor DISPLAY OFF permite la desactivación de los indicadores fluorescentes, evitando el ruido de exploración generado por los indicadores.

Sistema de enfoque preciso

El uso de un sistema captor de enfoque preciso permite la lectura clara de las señales del disco con el mínimo de errores, produciendo un sonido más claro.

Servomecanismo lineal con bajo centro de gravedad

Proporciona una operación sin esfuerzo y acceso a alta velocidad.

Terminales de salida digital

Se han proporcionado terminales de salida coaxial y ópticos digitales para el uso de convertidores de D/A del tipo por separado o amplificadores equipados con entradas digitales.

Alimentación de alta capacidad

Se han proporcionado circuitos de alimentación simétricos discretos para el uso exclusivo de los circuitos de audio para estabilizar la alimentación. Esta característica, junto con la construcción directa de la unidad, produce una impedancia grandemente reducida en la alimentación y las líneas de señales, resultando en una reproducción del sonido de baja frecuencia y potente.

Otras funciones

- **Programación aleatoria de 24 pasos (programación previa)**
Esta función le permite reproducir las canciones deseadas en el orden deseado. La reproducción programada se puede introducir también mientras se utiliza el reproductor en el modo de reproducción normal (programación previa).
- **Programa de pausa**
Se pueden insertar pausas automáticas entre las canciones como parte de su programa de reproducción, facilitando la edición de la cinta.
- **Reproducción aleatoria/reproducción aleatoria programada**
Esta función le permite reproducir las canciones de los discos en orden aleatorio controlado por computadora; cuando se usa junto con la función de repetición, proporciona música de fondo perfecta para fiestas.
- **Carga discos de 8 cm**
Se pueden reproducir discos compactos normales de 12 cm y sencillos de 8 cm.
- **Modos de reproducción repetida para una canción, todas las canciones, programas, reproducción aleatoria y reproducción aleatoria programada.**
- **Visualizador fluorescente con función completa, con la visualización del tiempo transcurrido conmutable, tiempo de la canción restante y tiempo restante de todas las canciones.**
- **Función de inicio de reproducción con temporizador.**

CARACTERÍSTICAS

Reprodutor de discos compactos de alta qualidade de som com filtro digital 8fs, sistema genuíno de conversão linear directa de 20 bits e sistema "accu-focus".

- A frequência de amostra de conversão digital/analógica foi aumentada oito vezes, de 44.1kHz para 352.8kHz, resultando em características áudio, de rotação de baixa fase e de baixa distorção.
- Possui conversores lineares digital/analógicos de 20 bits independentes para o canal esquerdo e direito, reduzindo deste modo o ruído da conversão digital/analógica, e resultando numa excelente separação dos canais esquerdo e direito, sem diferença de fase.
- Foi introduzido um sistema conversor digital/analógico de envelope linear para minimizar qualquer distorção de conversão produzida pela secção de conversão digital/analógica.

Alta qualidade de som baseada em design de não ressonância e anti vibração

- Baseado num princípio de design de não ressonância, foi adoptado um chassis de placa de cobre, em estrutura de colmeia, para proteger contra vibrações refletidas do solo e fornecer redução efectiva de vibrações de finas superfícies de ressonância.
- Foi introduzido um estabilizador do disco para suprimir desnecessárias vibrações e permitir a leitura precisa dos sinais do disco.
- Grande isolador em forma de colmeia e de alta rigidez.

Operação sem ruído

- Foi adoptado um microcomputador que funciona apenas quando as teclas são pressionadas, para suprimir o ruído produzido durante o funcionamento do microcomputador.
- Interruptor selector de saída digital/analógica permite que circuitos não usados sejam desligados, suprimindo desta maneira ruídos desnecessários.
- O interruptor DISPLAY OFF permite que os indicadores fluorescentes possam ser desligados, evitando deste modo o ruído gerado pelos indicadores.

Sistema Accu-Focus

A utilização de um sistema de leitura accu-focus permite que os sinais do disco sejam lidos com menos erros, produzindo deste modo, um som mais claro.

Mecanismo servo linear com baixo centro de gravidade

Fornece operação sem esforço e acesso de alta velocidade.

Terminais de saída digital

Foram introduzidos terminais de saída coaxial e óptica, para utilização com conversores digital/analógicos separados ou amplificadores equipados com entradas digitais.

Fonte de alimentação de alta capacidade

Foram introduzidos circuitos de alimentação "push-pull" para uso exclusivo dos circuitos de áudio, de modo a estabilizar a fonte de energia. Esta característica, juntamente com a construção directa do aparelho, produz impedância altamente reduzida na alimentação e nas linhas de sinal, resultando numa potente reprodução do som de baixa frequência.

Outras funções

■ Programação aleatória com 24 passos (pre-programação)

Esta função permite reproduzir as faixas desejadas por uma qualquer ordem. A reprodução programada pode ser introduzida mesmo quando o reprodutor estiver a ser utilizado no modo de reprodução normal (pre-programação).

■ Pausa programada

Pausas automáticas podem ser introduzidas entre faixas como parte do programa de reprodução, facilitando deste modo a gravação para cassete.

■ Reprodução por ordem aleatória/reprodução por ordem aleatória programada

Esta função permite reproduzir faixas de discos por ordem aleatória controlada por computador. Quando utilizada juntamente com a função de repetição, fornece música de fundo ideal para festas.

■ Funciona com discos de 8 cm

Podem ser utilizados tanto discos compactos de 12 cm como "single-play" de 8 cm.

■ Modos de reprodução repetida para uma faixa, para todas as faixas, para o programa, para a reprodução por ordem aleatória e para a reprodução programada aleatória.

■ Mostrador fluorescente de todas as funções com indicação seleccionável entre o tempo decorrido, tempo restante na faixa e tempo restante em todas as faixas.

■ Função de início de reprodução temporizada.

BEHANDELING VAN DE CD-SPELER

Opstelling

Zet de speler op een goed geventileerde plaats, die niet te warm en te vochtig is.

Zet de speler niet op een plaats waar deze blootgesteld staat aan direkt zonlicht of de warmte van een verwarming e.d. Buitensporige hitte kan de ombouw en inwendige onderdelen beschadigen. Houd de speler eveneens uit de buurt van vochtige of stoffige plaatsen om een defect of kortsluiting te voorkomen. (Vermijd opstelling in de buurt van gasteoestellen of op andere plaatsen waar veel olie, stoom of hitte is.)



Voorzorgsmaatregelen betreffende de opstelling

- Opstelling en langdurig gebruik van de speler op apparaten die hitte opwekken (zoals versterkers) zal resulteren in inferieure prestaties. Zet de speler daarom niet op dit soort apparaten.
- Plaats de speler zo ver mogelijk van de tuner en televisie vandaan. Wanneer de speler erg dicht bij dergelijke apparaten staat, kan dit resulteren in ruis of een slechte beeldkwaliteit. Zulke storingen zijn sterker bij gebruik van een binnenantenne voor de tuner of televisie. U kunt de storingen verminderen door een goede buitenantenne te installeren of de speler uit te schakelen.
- Zet het apparaat op een horizontale ondergrond.

Kondensvorming

Als de speler van een koude naar een warme ruimte wordt gebracht of als de temperatuur in de kamer plotseling verhoogd wordt, kan er condens in het inwendige van de speler ontstaan waardoor deze niet meer goed werkt. Mocht dit voorkomen, laat het apparaat dan ongeveer één uur ongebruikt staan of laat de temperatuur in de kamer geleidelijker hoger worden.

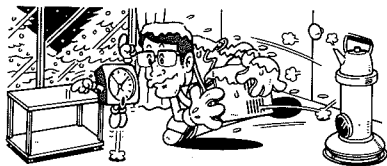

Reinigen van compact discs

- Vinger- en vetvlekken op het oppervlak van de plaat zullen de signalen niet direkt aantasten, maar afhankelijk van de mate van vervuiling is het wel mogelijk dat het reflectievermogen van het signaaloppervlak minder wordt wat resulteert in een inferieure geluidskwaliteit. Houd de platen goed schoon door deze regelmatig met een zacht doekje van het midden naar de buitenkant schoon te vegen.

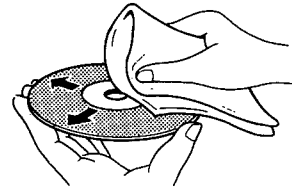

- Als de plaat erg vuil is, kan deze met een zacht doekje, bevochtigd met wat water maar goed uitgewrongen, voorzichtig afgeveegd worden. Verwijder eventuele achtergebleven waterdruppels met een andere droge doek.
- Gebruik op compact discs geen reinigingssprays of antistatische middelen bestemd voor grammofoonplaten. Maak de platen ook nooit met benzine, terpentijn of andere sterke chemische middelen schoon aangezien deze het oppervlak van de plaat kunnen aantasten.

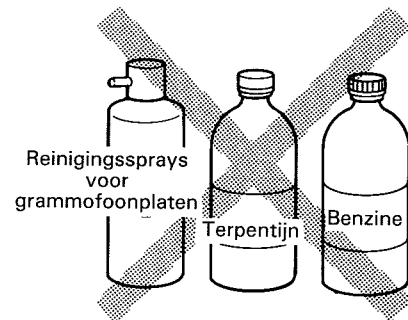

Opbergen van compact discs

- Compact discs zijn gemaakt van hetzelfde soort plastic als dat wat gebruikt wordt voor normale grammofoonplaten. Zorg dat de platen niet kromtrekken. Steek de platen altijd in de bijbehorende doosjes en zet deze rechtop. Vermijd het opbergen op plaatsen met hoge temperatuur of vochtigheid, of plaatsen met extreem lage temperatuur. Laat de platen niet in uw auto achter, bijvoorbeeld op de zitting, daar de temperatuur in een in de zon geparkeerde auto zeer hoog kan oplopen waardoor de platen beschadigd worden.
- Lees de opmerkingen die op het platenlabel staan zorgvuldig door.

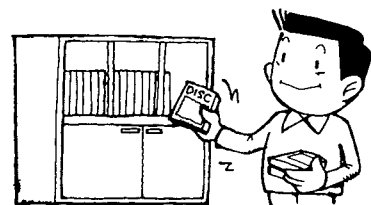

Reinigen van de speler

Gebruik een zachte, droge doek voor het reinigen van het voorpaneel en de behuizing. Om hardnekkig vuil te verwijderen, kan de doek met een zeepsopje worden bevochtigd, maar hij moet wel eerst goed worden uitgewrongen voordat met reinigen wordt begonnen. Maak het schoongemaakte oppervlak naderhand met een andere doek droog. Gebruik nooit sterke oplosmiddelen zoals benzine of terpentijn voor het reinigen daar deze de afwerking van het apparaat kunnen aantasten.

OBSERVERA OM BEHANDLINGEN

Placering

Ställ CD-spelaren på en välventilerad plats, där den inte utsätts för hög temperatur eller luftfuktighet.

Ställ inte CD-spelaren där den kan utsättas för direkt solljus eller värmen från element eller liknande. Hög värme kan skada både höljet och delarna inne i apparaten. Dessutom finns det risk för att den fungerar fel, om den ställs på ett smutsigt eller dammigt ställe. (Undvik också att ställa den nära spisen, där den kan utsättas för fettstänk, ånga och värme.)



Observera om placeringen

- CD-spelarens prestanda kommer att påverkas, om den används under längre perioder stående på utrustning som avger värme, till exempel förstärkare. Undvik därför att ställa CD-spelaren på utrustning som avger värme.
- Placera CD-spelaren så långt bort som möjligt från tuners och TV-mottagare. Om den ställs nära sådan utrustning, kan störningar och bildförvrängningar uppstå. Störningarna är mest framträdande om en inomhusantenn används. Om störningar uppträder skall du sätta upp en utomhusantenn eller slå av strömmen till CD-spelaren.
- Ställ CD-spelaren på en plan yta.

Kondens

Om CD-spelaren flyttas från en kall omgivning in till ett varmt rum, eller om temperaturen i rummet höjs snabbt och kraftigt, kan kondens bildas inne i CD-spelaren, vilket försämrar dess prestanda. I fall som dessa skall du låta CD-spelaren stå oanvänd i omkring en timme, eller höja rumstemperaturen sakta.

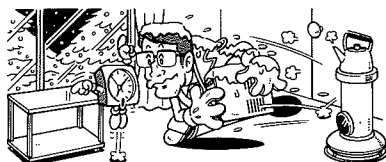

Rengöring av skivor

- De inspelade signalerna påverkas inte direkt av fingeravtryck eller smutsfläckar på skivytan. Ljudkvaliteten kan dock försämras till en viss grad, beroende på den mängd smuts som har samlats på skivan och som dämpar klarheten i det ljus som reflekteras från skivytan. Håll därför alltid dina skivor rena genom att försiktigt torka av dem med en mjuk trasa. Rengör från centrum och rakt utåt mot skivans ytterkant.

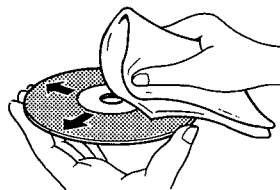

- Om en skiva blir mycket smutsig skall du doppa en mjuk trasa i vatten, vrida ur den ordentligt och försiktigt torka bort smutsen. Torka därefter noggrant bort alla kvarvarande vattendroppar med en annan mjuk och torr trasa.
- Använd aldrig vanliga skivrengöringsmedel eller sprayer mot statisk elektricitet. Rengör inte heller skivorna med bensin, thinner eller andra lättflyktiga vätskor, därför att sådana kan skada skivytan.

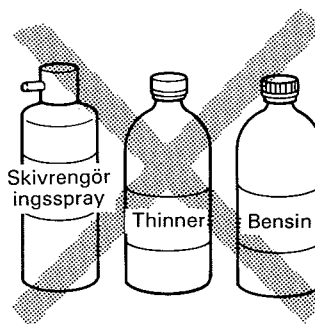

Förvaring av skivorna

- Dessa skivor är tillverkade av samma plastmaterial som vanliga analoga skivor. Var försiktig så att skivorna inte blir skeva; förvara dem alltid stående lodrätt i sina askar, undvik platser med hög temperatur och hög luftfuktighet, samt extremt låga temperaturer. Lämna aldrig skivorna i bilen, därför att bilsätet kan bli otroligt hett om bilen utsätts för direkt solsken.
- Läs alltid igenom och följ de föreskrifter som finns på skivetiketterna.



Rengöring av CD-spelaren

Rengör framsidan och apparathöljet med en mjuk och torr trasa. Om smutsen sitter hårt kan du fukta en mjuk trasa i en mild diskmedelslösning, vrida ur trasan ordentligt och torka bort smutsen. Torka därefter torrt med en torr trasa. Använd inte lättflyktiga vätskor som bensin eller thinner, därför att de kan skada ytfinishen.

PRECAUCIONES RELATIVAS AL MANEJO

Ubicación

Instale el reproductor en un lugar bien ventilado donde no se exponga a altas temperaturas ni humedad.

No instale el reproductor en un lugar donde quede expuesto a los rayos directos del sol, o cerca de aparatos que desprendan calor ni radiadores. El calor excesivo puede afectar adversamente la caja y los componentes internos. La instalación del reproductor en un lugar húmedo o polvoriento resultará en mal funcionamiento o accidentes. (También evite la instalación cerca de cocinas, etc., donde el reproductor pueda quedar expuesto al humo de aceite, vapor o calor.)



Precauciones relativas a la instalación

- El colocar y utilizar el reproductor de discos compactos encima de fuentes que generan calor como puedan ser amplificadores, durante largos períodos, afectará el rendimiento. Evite colocar el reproductor encima de fuentes que generen calor.
- Instale este reproductor de discos compactos lo más lejos posible de televisores y radios. Un reproductor de discos compactos instalado cerca de tales equipos puede causar ruidos o degradación de la imagen. Tales ruidos pueden notarse particularmente cuando se utilice una antena interior. En tales casos, utilice una antena exterior, o desconecte la alimentación del reproductor de discos compactos.
- Por favor, coloque esta unidad en una superficie nivelada.

Condensación

Cuando se ha llevado el reproductor a una habitación caliente desde un lugar frío, o cuando la temperatura de la habitación aumenta súbitamente, puede formarse condensación dentro del reproductor, y puede ser que éste no rinda lo que debiera. En casos así, no haga funcionar la unidad durante cerca de una hora o eleve la temperatura de la habitación gradualmente.

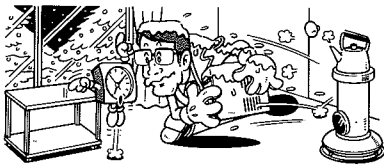

Limpieza de los discos

- La presencia de huellas dactilares o manchas en la superficie del disco no afectarán directamente las señales grabadas; pero dependiendo del grado de suciedad, el brillo de la luz reflejada desde las superficies de las señales puede reducirse, causando que disminuya la calidad del sonido. Mantenga siempre sus discos limpios, limpiándolos con un paño suave desde el borde interior hacia el perímetro exterior.

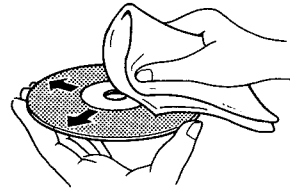

- Si un disco está muy sucio, moje en agua un paño suave. Después de escurrirlo bien, limpie la suciedad del disco y luego extraiga las gotas de agua que puedan haber quedado con otro paño seco.
- No use rociadores de limpieza para discos o agentes antiestáticos en los discos. Nunca limpie los discos con bencina, disolvente u otros solventes volátiles ya que pueden causar daños en la superficie del disco.



Almacenaje de los discos

- Los discos están fabricados con los mismos tipos de plásticos usados para las grabaciones de audio analógicas de los discos convencionales. Tenga cuidado de no permitir que los discos se comben; guarde siempre los discos en sus cajas verticalmente, evitando los lugares demasiado calientes o con humedad, o en temperaturas extremadamente bajas. Evite el dejar los discos en los asientos de los automóviles ya que quedarán expuestos a la luz directa del sol y pueden dañarse.
- Lea y respete siempre las notas de precaución listadas en las etiquetas de los discos.

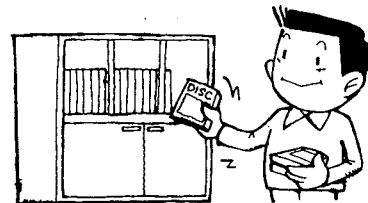

Limpieza del reproductor

Para limpiar el panel frontal y la envoltura de la unidad, frote con un paño suave y seco. Para limpiar la suciedad persistente, moje un paño suave con una solución de detergente neutro, escúrralo bien y luego limpie la suciedad. También utilice un paño seco para secarlo. No utilice líquidos volátiles como pueden ser bencina o disolvente ya que dañarán la unidad.

PRECAUÇÕES NA MANIPULAÇÃO

Localização

Instale o aparelho num local bem ventilado onde não fique exposto a altas temperaturas ou humidade.

Nunca instale o aparelho em locais onde fique exposto à luz solar directa, nem próximo de fontes emissoras de calor ou de radiadores. O calor excessivo pode afectar as componentes internas do aparelho e a sua caixa. A sua instalação em locais húmidos ou empeirados pode resultar em mau funcionamento ou acidentes (evitar também instalar o aparelho próximo de painéis eléctricos ou de outros utensílios domésticos, onde possa ficar exposto a vapores, calor ou óleo).



Precauções na instalação

- Deixar o aparelho durante muito tempo sobre uma fonte geradora de calor, tal como um amplificador, pode afectar o seu funcionamento. Por isso, evite colocá-lo sobre fontes geradoras de calor.
- Instale este aparelho o mais longe possível de sintonizadores de rádio e televisores. Colocar o aparelho próximo de tais equipamentos pode causar ruídos ou degradação do som reproduzido. Tais ruídos podem ser notados com maior intensidade quando se utiliza uma antena interior. Neste caso, use uma antena exterior ou desligue a alimentação do reproduzidor de discos compactos.
- Instale o aparelho numa superfície plana horizontal.

Condensação

Quando o aparelho é levado de um local frio para um mais quente, ou quando a temperatura do recinto sobe repentinamente, a condensação de humidade que se forma no interior do aparelho pode afectar o seu funcionamento. Nestes casos, deve-se deixar o aparelho repousar durante uma hora ou aumentar gradualmente a temperatura do recinto.

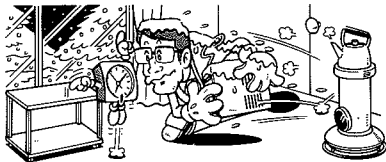

Limpeza dos discos

- A presença de impressões digitais ou manchas na superfície de um disco não afecta directamente os sinais gravados. No entanto, dependendo do grau de sujidade, a reflexão luminosa das superfícies pode ficar reduzida, causando degradação da qualidade do som. Por isso, mantenha os discos limpos, passando suavemente um pano macio do centro para a periferia.

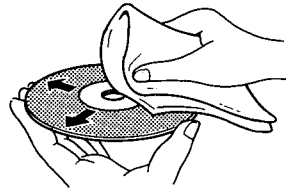

- Se um disco estiver muito sujo, pode utilizar-se um pano macio humedecido em água. Depois de torcer bem o pano, limpe suavemente a sujidade. Utilize depois, um outro pano macio e seco para remover as gotas que ficaram sobre a superfície do disco.
- Não utilize atomizadores de limpeza ou substâncias anti-estáticas quando limpar os discos. Nunca utilize benzina, diluente ou outros agentes voláteis para limpar os discos, pois isso pode danificar as suas superfícies.

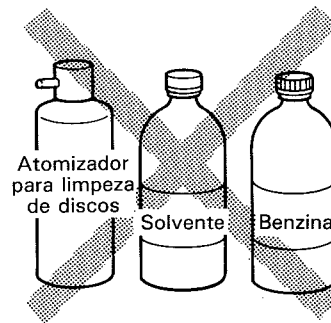

Armazenamento dos discos

- Os discos são feitos do mesmo tipo de plástico usado no fabrico dos discos analógicos convencionais. Tenha cuidado para não os deixar empenhar, guardando-os sempre dentro das suas caixas e na posição vertical. Evite armazená-los em locais muito quentes ou húmidos, ou com temperaturas extremamente baixas. Evite também deixar os discos no carro ou em lugares expostos à luz solar directa.
- Leia e siga as instruções existentes nos rótulos dos discos.

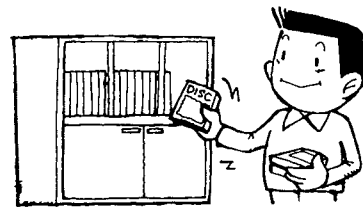

Limpeza do aparelho

Para limpar o painel frontal e a caixa do aparelho, use um pano macio e seco. Para a sujidade acumulada, humedeça um pano com um detergente suave, torça-o bem e passe-o sobre o aparelho. Use depois um pano seco para secar a superfície. Não usar líquidos voláteis, tais como benzina ou diluente, que possam danificar o aparelho.

AANSLUITINGEN

ANSLUTNINGAR

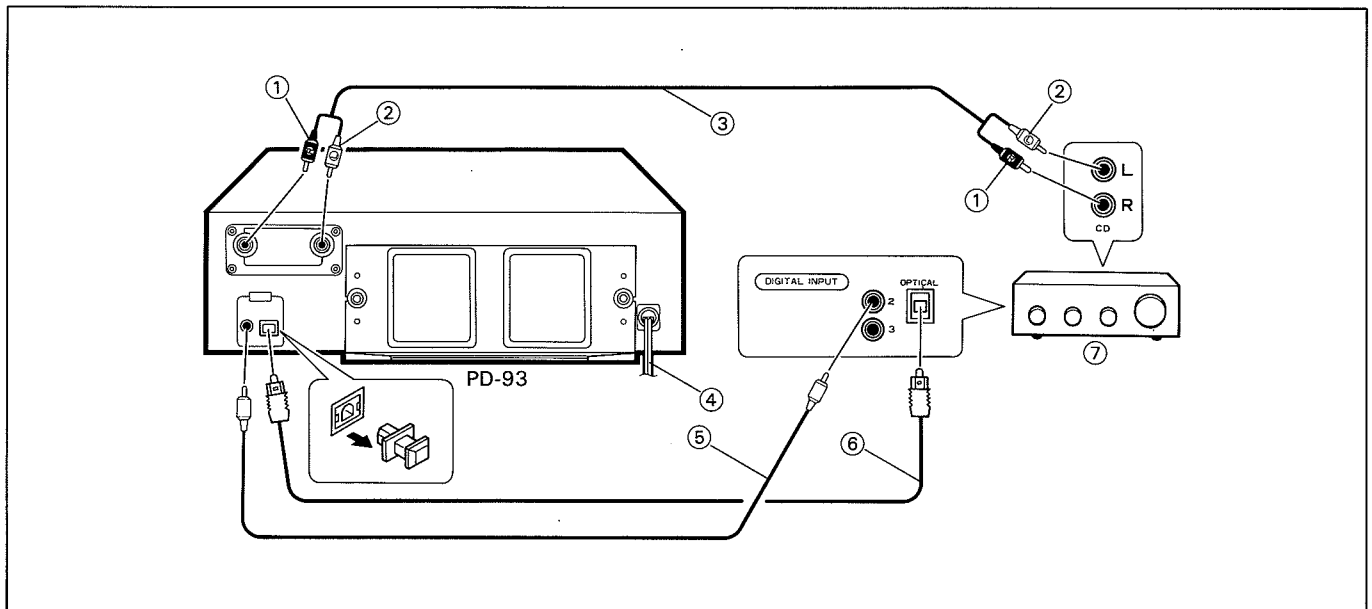

- ① Rood
- ② Wit
- ③ Uitgangskabel
- ④ Netsnoer
- ⑤ Koaxkabel
- ⑥ Glasvezelkabel
- ⑦ Stereo versterker

- ① Röd
- ② Vit
- ③ Utgångsledning
- ④ Nätkabel
- ⑤ Koaxialkabel
- ⑥ Optisk fiberkabel
- ⑦ Stereoförstärkare

AANSLUITEN VAN DE UITGANGSKABEL:

Steek de stekkers van de kabel in de ingangsaansluitingen (CD of AUX) van de versterker en in de uitgangsaansluitingen van de CD-speler.

- Steek de witte stekkers in de linkerkanal (L) aansluitingen en de rode stekkers in de rechterkanal (R) aansluitingen.
- Controleer of de stekkers volledig in de aansluitbussen gestoken zijn.
- Sluit de CD-speler nooit op de platenspeler-aansluitingen (PHONO) van de versterker aan. Dit resulteert in vervorming en een foutief functioneren.

AANSLUITEN VAN HET NETSNOER:

Steek de stekker van het netsnoer in een netuitgang van de versterker of in een normaal stopkontakt.

ANSLUTNING AV UTGÅNGSLEDNINGEN:

Anslut ena ledningsändan till förstärkaringången (CD eller AUX) och den andra ändan till CD-spelarens utgång.

- Sätt in de vita kontakterna i vänster (L) kanals uttag och de röda kontakterna i höger (R) kanals uttag.
- Var noga med att sätta in kontakterna helt i uttagen.
- Du får aldrig ansluta CD-spelaren till den vanliga skivspelarångången (PHONO) på förstärkaren. Om du gör det blir ljudet förvrängt och normal avspelning är inte möjlig.

ANSLUTNING AV NÄTKABELN:

Anslut nätkabeln till ett extra växelströmsuttag på din förstärkare eller till ett vanligt vägguttag.

CONEXIONES

LIGAÇÕES

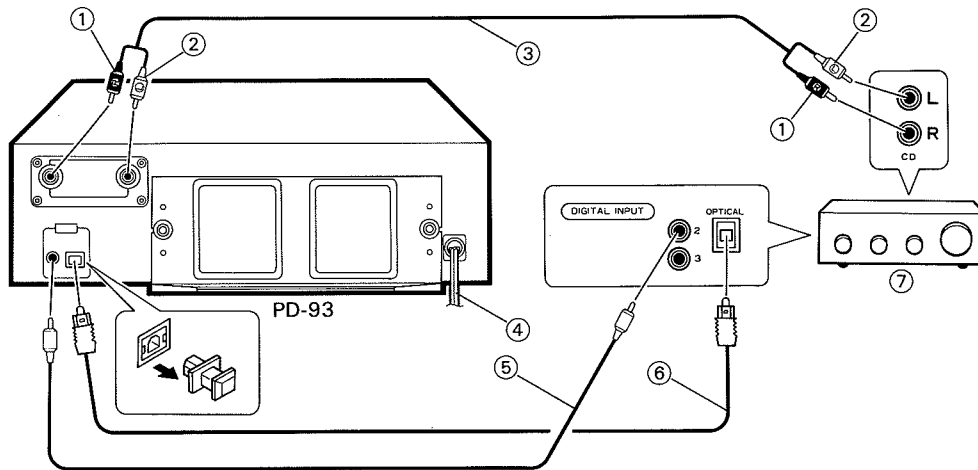

- ① Rojo
- ② Blanco
- ③ Cable de salida
- ④ Cable de alimentación
- ⑤ Cable coaxial
- ⑥ Cable de fibra óptica
- ⑦ Amplificador estéreo

- ① Encarnado
- ② Branco
- ③ Cabo de saída
- ④ Cabo de alimentação
- ⑤ Cabo coaxial
- ⑥ Cabo de fibra óptica
- ⑦ Amplificador estéreo

CONEXIÓN DEL CABLE DE SALIDA:

Conecte las clavijas de un extremo del cable a los terminales de entrada de su amplificador (CD o AUX) y las del otro extremo a los terminales de salida de este reproductor de discos compactos.

- Cuando conecte el cable, inserte las clavijas blancas en el canal izquierdo (L) y las clavijas blancas al terminal derecho (R).
- Asegúrese de conectar todas las clavijas a fondo en sus terminales.
- No conecte nunca el reproductor de discos compactos a los terminales para giradiscos (PHONO) del amplificador, porque el sonido se distorsionaría y no sería posible la reproducción adecuada.

CONEXIÓN DEL CABLE DE ALIMENTACIÓN:

Inserte la clavija del cable de alimentación a la toma de CA accesoria de su amplificador o a un tomacorriente normal de su casa.

LIGAÇÃO DO CABO DE SAÍDA:

Ligue um dos extremos do cabo aos terminais de entrada do amplificador (CD ou AUX) e o outro extremo aos terminais de saída do reproductor de discos compactos.

- Quando ligar o cabo, introduza os conectores brancos no canal esquerdo (L) e os conectores encarnados no canal direito (R).
- Confirme que os conectores estão completamente introduzidos nos terminais.
- Nunca ligue o reproductor de discos compactos ao terminal PHONO do amplificador, pois o som sairá distorcido e não será possível uma reprodução correcta.

LIGAÇÃO DO CABO DE ALIMENTAÇÃO:

Introduza o conector do cabo de alimentação na tomada de corrente alterna auxiliar do amplificador, ou numa tomada de parede.

AANSLUITINGEN

GEBRUIK VAN DE DIGITALE UITGANG:

Gebruik deze uitgang wanneer de speler in combinatie met een stereo versterker of D/A-omzetter voorzien van een digitale ingangsaansluiting gebruikt wordt.

OPMERKINGEN:

- *Het is mogelijk dat er geen geluid is als een optische verbinding gemaakt wordt met een versterker met een verschillend optisch signaalformaat.*
- *Verbind de digitale uitgangsaansluitingen met de digitale ingangsaansluitingen van hetzelfde signaalformaat van de stereo versterker. Verbind deze aansluitingen niet met de audio CD-ingangsaansluitingen. Wanneer geen digitale verbinding gemaakt wordt, mag hierop niets aangesloten worden.*

Behandeling van de glasvezelkabel (los verkrijgbaar)

- De kabel mag niet scherp gebogen worden. Wordt dit wel gedaan, dan treden beschadigingen op. Let hier vooral goed op bij plaatsing van de apparatuur in een rek. Bij het oprollen van de kabel moet een diameter van minimaal 15 cm worden aangehouden.
- Steek de stekker volledig in de aansluiting. Dit om een los contact te voorkomen.
- De lengte van de glasvezelkabel mag niet meer dan 3 meter bedragen.
- Zorg dat de stekker van de glasvezelkabel niet bekrast wordt en stel hem niet bloot aan stof. Verwijder eventueel stof met een zacht doekje.
- Wordt geen glasvezelkabel aangesloten, plaats dan het stofkapje op de optische aansluiting (OPTICAL).

ANSLUTNINGAR

ANSLUTNING AV DIGITALUTGÅNG:

När denna apparat används i kombination med en stereoförstärkare eller D/A-omvandlare som har digitalingång.

OBSERVERA:

- *Det kan hända att inget ljud hörs om du gör en optisk anslutning till en förstärkare som använder en annan standard för optiska signaler.*
- *Anslut mellan digitalutgången och en förstärkare med digitalingång vars format är detsamma. Anslut inte till CD-ingången. Och när du inte vill göra någon digital anslutning, skall kontakten inte sättas in i uttaget.*

Observera om hanteringen av den optiska fiberkabeln (köpes separat)

- Kabeln får inte böjas i skarp vinkel. Om du gör detta kan kabeln skadas. Var speciellt varsam vid montering i ett rack. Vid förvaring av kabeln skall den rullas ihop med minst 15 cm diameter.
- Sätt in kontakten ordentligt vid anslutningen. Undvik att göra en slarvig anslutning.
- Använd en optisk fiberkabel som är högst 3 meter lång.
- Var försiktig så att den optiska fiberkabelns kontakt inte repas eller blir dammig. Damm kan torkas bort med en mjuk trasa.
- Om en optisk fiberkabel inte har anslutits, skall dammskyddet sitta över det optiska uttaget (OPTICAL).

CONEXIONES

CONEXIÓN DE SALIDA DIGITAL:

Cuando se usa con un amplificador estéreo o convertidor D/A provisto con un conector de entrada digital.

NOTAS:

- *No podrá producirse ningún sonido si las conexiones ópticas están hechas con un amplificador que tiene normas de señales ópticas diferentes.*
- *Conecte los terminales de salida digital a un amplificador estéreo con terminales de entrada digital con formatos de adaptación. No conecte a terminales de audio de entrada de CD. Además, cuando no haga una conexión digital, no conecte la clavija.*

Precauciones sobre la manipulación para el cable de fibra óptica (se vende por separado)

- No doble el cable en ángulos cerrados, de lo contrario podría dañar el cable. Cuando haga la instalación en un bastidor, tenga especial cuidado. Cuando guarde el cable, enróllelo con un diámetro de 15 cm como mínimo.
- Cuando lo conecte, inserte a fondo la clavija. No efectúe conexiones incompletas.
- Emplee un cable de fibra óptica de 3 metros o menos.
- Procure no rayar ni exponer al polvo la clavija del cable de fibra óptica. Si hay polvo, límpielo con un paño suave.
- Cuando no tenga conectado el cable de fibra óptica, coloque la tapa contra el polvo en el terminal óptico (OPTICAL).

LIGAÇÕES

LIGAÇÃO DA SAÍDA DIGITAL:

Quando utilizado com um amplificador estéreo, ou um conversor digital/analógico equipado com um conector de entrada digital.

NOTAS:

- *Pode não haver produção de som se as ligações ópticas forem feitas com um amplificador com diferentes padrões de sinais ópticos.*
- *Ligue os terminais de saída digital a um amplificador estéreo que tenha terminais de entrada digital com formato adequado. Não os ligue a terminais de entrada áudio CD. Da mesma forma, quando não fizer uma ligação digital, não ligue os conectores.*

Precauções na manipulação do cabo de fibra óptica (vendido separadamente)

- Não dobre o cabo em ângulos muito agudos, visto isso danificar o cabo. Tenha especial atenção quando instalar o aparelho numa estante. Quando guardar o cabo, enrole-o com um diâmetro mínimo de 15 cm.
- Quando ligar o cabo, introduza o conector totalmente, para evitar um contacto insuficiente.
- Use um cabo de fibra óptica com um máximo de 3 metros de comprimento.
- Tome cuidado para não arranhar o cabo de fibra óptica e evite deixá-lo exposto ao pó. Caso haja pó acumulado no conector, limpe-o com um pano macio.
- Quando um cabo de fibra óptica não estiver ligado, coloque a tampa de protecção contra o pó no terminal óptico (OPTICAL).

KONTROLEREN VAN DE TOEBEHOREN

KONTROLL AV MEDFÖLJANDE TILLBEHÖR

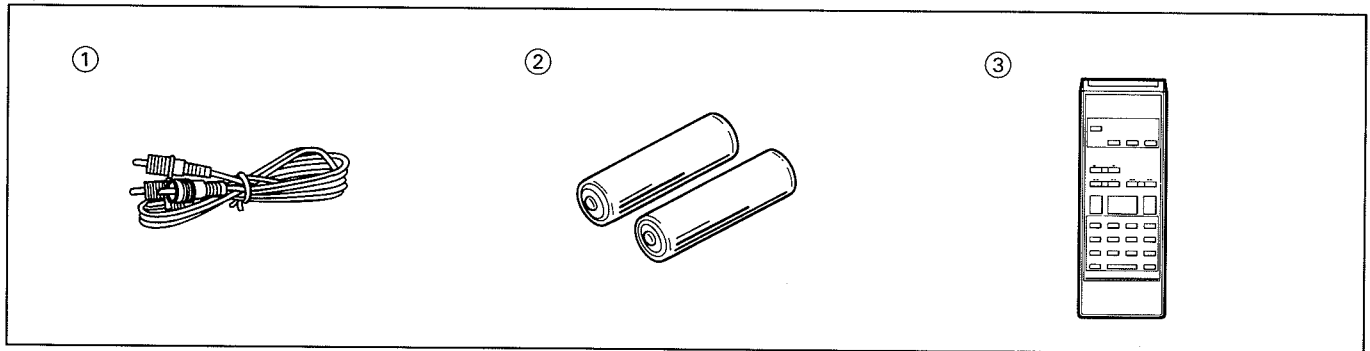

- ① Uitgangskabel
- ② AAA-formaat/R03 batterijen × 2
- ③ Afstandsbediening
 - De afstandsbediening en batterijen bevinden zich achter de schuimverpakking.

- ① Utgångsledning
- ② Batterier, storlek AAA/R03 × 2
- ③ Fjärrkontroll
 - Fjärrkontrollen och batterierna sitter på baksidan av frigitföpackningen.

PLAATSEN VAN DE BATTERIJEN IN DE AFSTANDBEDIENING

INSÄTTNING AV BATTERIER I FJÄRRKONTROLLEN

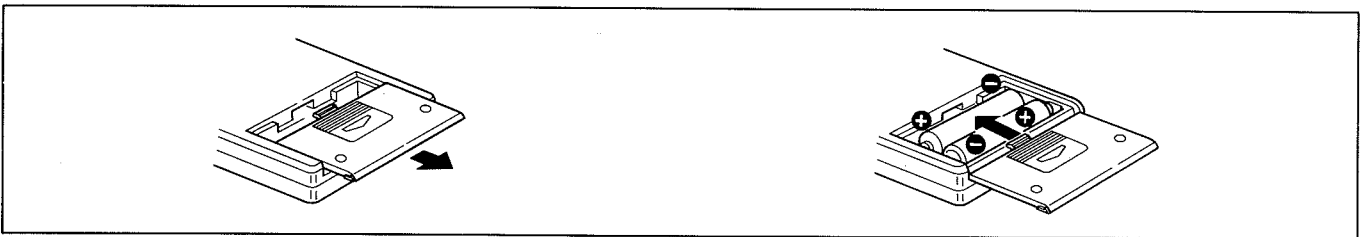

Maak het deksel van de batterijhouder aan de achterkant van de afstandsbediening open. Plaats de batterijen met de plus (+) en min (-) naar de juiste kant gericht.

Öppna batterifackslocket på fjärrkontrollens baksida och sätt in batterierna med (+) och (-) vända åt rätt håll.

OPMERKINGEN:

- *Neem de batterijen uit de afstandsbediening wanneer u deze voor langere tijd (een maand of langer) niet denkt te gebruiken. Dit om lekkage van de batterijen te voorkomen. Mochten de batterijen gaan lekken, maak dan eerst de batterijhouder goed schoon en vervang de batterijen daarna door verse.*
- *Leg geen boeken of andere voorwerpen op de afstandsbediening aangezien in dat geval de toetsen ingedrukt worden waardoor de batterijen sneller leeg lopen.*

OBSERVERA:

- *För att förhindra batteriläckage skall du ta bort batterierna om fjärrkontrollen inte skall användas under en längre tid (minst en månad). Om batterisyra läcker ut skall du noggrant torka bort all syra inne i batterifacket och sätta in nya batterier.*
- *Lägg inte böcker eller andra föremål ovanpå fjärrkontrollen. Då hålls knapparna nedtryckta hela tiden och då töms batterierna snabbt.*

Een foutief gebruik van de batterijen kan resulteren in lekkage of barsten. Neem de volgende veiligheids punten in acht:

- Plaats de batterijen met de plus (+) en min (-) zoals aangegeven in de batterijhouder.
- Gebruik niet gelijktijdig een nieuwe en een oude batterij.
- Afhankelijk van de fabrikant is het mogelijk dat batterijen van hetzelfde type toch een verschillende spanning bezitten. Gebruik nooit batterijen van verschillend type door elkaar.

Felaktig användning av batterier kan leda till farliga läckage eller att batterierna brister. Kom ihåg följande punkter för säkerhets skull:

- Sätt in batterierna med (+) och (-) vända åt det håll som visas inne i batterifacket.
- Använd inte ett nytt batteri tillsammans med ett använt batteri.
- Batterier av samma typ, men av olika fabrikat, kan ha olika spänning. Blanda därför inte olika fabrikat av batterier.

CONFIRME LOS ACCESORIOS SUMINISTRADOS

CONFIRMAR OS ACESSÓRIOS FORNECIDOS

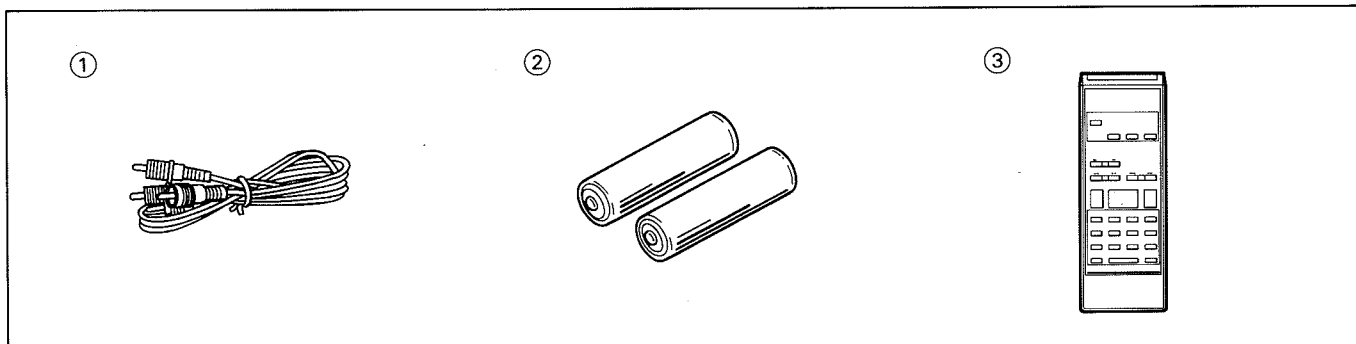

- ① Cable de salida
- ② Pilas del tamaño AAA/R03 × 2
- ③ Unidad de control remoto
 - El controlador remoto y las pilas están situados detrás de la envoltura de espuma.

- ① Cabo de saída
- ② Pilhas secas de dimensão AAA/R03 × 2
- ③ Unidade de controlo remoto
 - A unidade de controlo remoto e as pilhas estão colocadas atrás da embalagem de espuma.

COLOQUE LAS PILAS EN EL CONTROLADOR REMOTO

COLOCAR PILHAS NA UNIDADE DE CONTROLO REMOTO

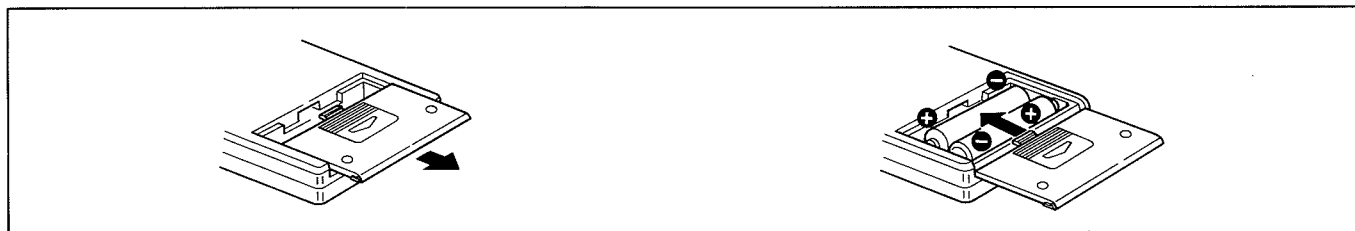

Abra la tapa del compartimiento de las pilas de la parte posterior del controlador remoto e inserte las pilas, teniendo cuidado de alinear correctamente sus polaridades (+) y (-).

Abra a tampa do compartimento das pilhas, que se encontra na parte de trás da unidade de controlo remoto, e coloque as pilhas. Tome atenção para alinhar correctamente os pólos (+) e (-).

NOTAS:

- Para evitar fugas de las pilas, extraiga las pilas cuando no tenga la intención de utilizar el controlador remoto durante períodos largos de tiempo (un mes o más). En el caso de fugas de las pilas, frote con cuidado todo el líquido de las pilas del interior del compartimiento y cambie las pilas por otras nuevas.
- No coloque libros ni otros objetos encima del controlador remoto, porque podrían presionarse los botones, haciendo que las pilas se gastaran prematuramente.

NOTAS:

- Para evitar a rotura ou o vazamento das pilhas, retire-as do compartimento, sempre que não precise de usar a unidade de controlo remoto, por um longo período de tempo (um mês ou mais). Se por acaso, alguma pilha vazar deve limpar cuidadosamente o líquido que se encontrar no compartimento, e substituir as pilhas por outras novas.
- Não coloque livros ou outros objectos sobre a unidade de controlo remoto, pois isso pode pressionar as teclas levando a um rápido esgotamento das pilhas.

El empleo inadecuado de las pilas puede causar rupturas o fugas peligrosas. Observe las siguientes medidas de seguridad:

- Inserte las pilas con las polaridades positiva (+) y negativa (-) correctamente alineadas como se muestra dentro del compartimiento de las pilas.
- No emplee pilas nuevas con pilas usadas.
- Incluso las pilas del mismo tipo pueden tener tensiones distintas dependiendo del fabricante. No mezcle tipos distintos de pilas.

O uso incorrecto das pilhas pode causar sérios estragos. Certifique-se que seguiu as seguintes medidas de segurança:

- Introduza as pilhas com os pólos (+) e (-) alinhados, como está indicado no interior do compartimento.
- Não utilize pilhas novas juntamente com outras que já foram usadas.
- Mesmo pilhas do mesmo tipo podem ter diferentes voltagens, dependendo do seu fabricante. Assim, não misture pilhas de tipos diferentes.

BEDIENINGSORGANEN

DELARNAS NAMN

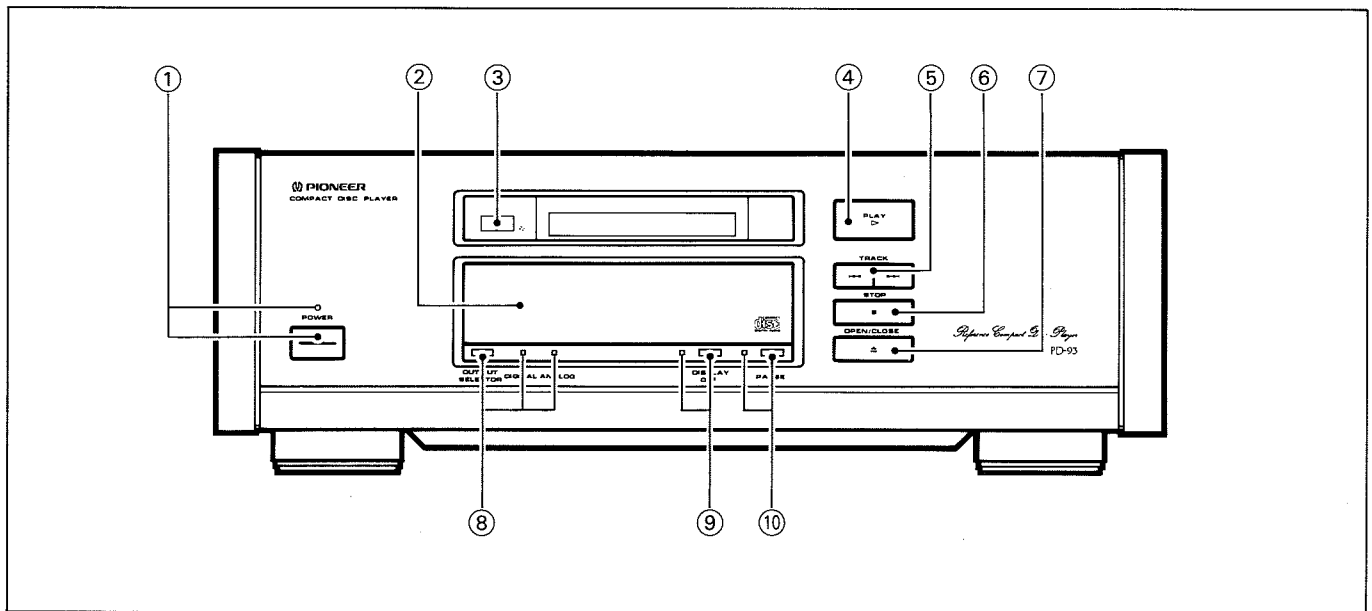

VOORPANEEL

- ① Netschakelaar/indikator (POWER)
Gebruik deze schakelaar om de speler ON of OFF te zetten.
- ② Platelade
- ③ Afstandsbedieningssensor
- ④ Afspeeltoets/indikator (PLAY ▷)
- ⑤ Springtoetsen (TRACK ◀◀, ▶▶)
- ⑥ Stoptoets (STOP ■)
- ⑦ Open/dicht-toets (OPEN/CLOSE ▲)
- ⑧ Uitgangskeuzeschakelaar/indikator (OUTPUT SELECTOR)
- ⑨ Display-uit schakelaar/indikator (DISPLAY OFF)
- ⑩ Pauzetoets/indikator (PAUSE)

FRAMSIDAN

- ① Strömbrytare med indikator (POWER)
Tryck in denna för att sätta på och stänga av CD-spelaren.
- ② Skivfack
- ③ Fjärrkontrollsensor
- ④ Avspelningsknapp med indikator (PLAY ▷)
- ⑤ Musiksökningsknappar (TRACK ◀◀, ▶▶)
- ⑥ Stoppknapp (STOP ■)
- ⑦ Öppnings/stängningsknapp (OPEN/CLOSE ▲)
- ⑧ Utgångsväljaren med indikator (OUTPUT SELECTOR)
- ⑨ Displayomkopplare med indikator (DISPLAY OFF)
- ⑩ Pausknapp med indikator (PAUSE)

NOMENCLATURA DEL PANEL

INDICAÇÕES DO PAINEL

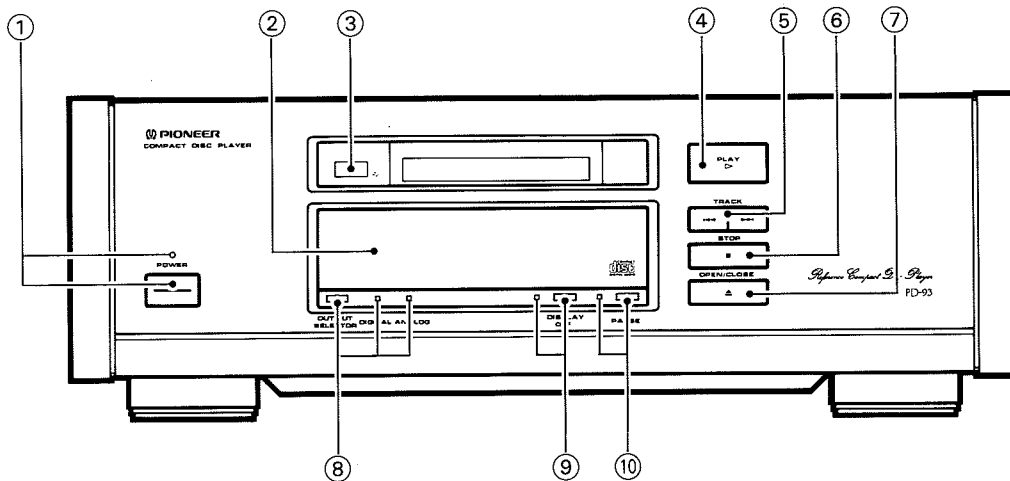

PANEL FRONTAL

- ① **Interruptor/indicador de la alimentación (POWER)**
Presiónelo para conectar la alimentación y para desconectarla.
- ② **Bandeja del disco**
- ③ **Sensor remoto**
- ④ **Botón/indicador de reproducción (PLAY) (▷)**
- ⑤ **Botones de búsqueda de canciones (TRACK) (◀◀, ▶▶)**
- ⑥ **Botón de parada (STOP) (■)**
- ⑦ **Botón de apertura/cierre (OPEN/CLOSE) (▲)**
- ⑧ **Interruptor/indicador del selector de salida (OUTPUT SELECTOR)**
- ⑨ **Interruptor/indicador de desactivación del visualizador (DISPLAY OFF)**
- ⑩ **Botón/indicador de pausa (PAUSE)**

PAINEL FRONTAL

- ① **Interruptor/indicador de alimentação (POWER)**
Pressione este interruptor para ligar e desligar o aparelho.
- ② **Compartimento do disco**
- ③ **Sensor do controlo remoto**
- ④ **Tecla e indicador de reprodução (PLAY ▷)**
- ⑤ **Teclas de busca de faixa (TRACK ◀◀, ▶▶)**
- ⑥ **Tecla de paragem (STOP ■)**
- ⑦ **Tecla de abrir/fechar (OPEN/CLOSE ▲)**
- ⑧ **Interruptor/indicador selector de saída (OUTPUT SELECTOR)**
- ⑨ **Interruptor/indicador de mostrador desligado (DISPLAY OFF)**
- ⑩ **Tecla e indicador de pausa (PAUSE)**

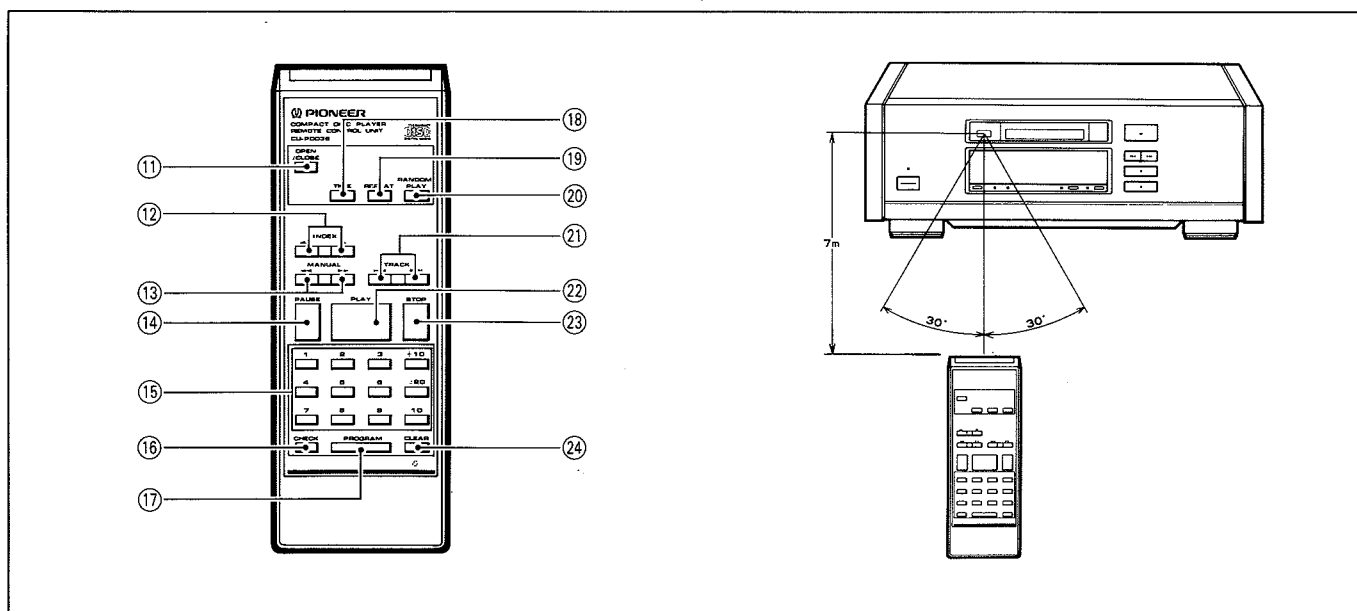

AFSTANDBEDIENING

De toetsen waarvan alleen de naam vermeld is, hebben dezelfde functie als de korresponderende toetsen op het voorpaneel. Met behulp van de bijgeleverde afstandsbediening kan het apparaat op afstand bediend worden.

Richt de afstandsbediening naar de afstandsbedieningssensor. De afstandsbediening werkt tot op 7 meter afstand van het apparaat, binnen een hoek van 30 graden naar links en rechts.

OPMERKING:

Als een sterke lichtbron zoals zonlicht of het licht van een tl-lamp op de afstandsbedieningssensor valt, is het mogelijk dat de afstandsbediening niet korrekt werkt.

- ⑪ Open/dicht-toets (OPEN/CLOSE)
- ⑫ Indexzoektoetsen (INDEX ← , →)
- ⑬ Handbediening-zoektoetsen (MANUAL ◀◀, ▶▶)
- ⑭ Pausetoets (PAUSE)
- ⑮ Cijfer-toetsen (1–10, +10, ≧20)
- ⑯ Controletoets (CHECK)
- ⑰ Programmatoets (PROGRAM)
- ⑱ Tijdtoets (TIME)
- ⑲ Herhaaltoets (REPEAT)
- ⑳ Randomtoets (RANDOM PLAY)
- ㉑ Springtoetsen (TRACK ◀◀, ▶▶)
- ㉒ Afspeeltoets (PLAY)
- ㉓ Stoptoets (STOP)
- ㉔ Wistoets (CLEAR)

FJÄRRKONTROLLEN

Nedanstående knappar har ingen förklarande beskrivning, men de fungerar på samma sätt som motsvarande knappar på CD-spelarens framsida.

Du kan fjärrmanövrera apparaten med den medföljande fjärrkontrollen.

När fjärrkontrollen används skall den riktas mot fjärrkontrollsensorn. Fjärrkontrollen kan användas på upp till 7 meters avstånd, och inom en vinkel på 30 grader till vänster och höger.

OBSERVERA:

Det kan hända att fjärrkontrollen inte fungerar om kraftigt ljus, t.ex. solljus eller från lysrör, lyser på fjärrkontrollsensorn.

- ⑪ Öppnings/stängningsknapp (OPEN/CLOSE)
- ⑫ Knappar för indexsökning (INDEX ← , →)
- ⑬ Knappar för manuell avsökning (MANUAL ◀◀, ▶▶)
- ⑭ Pausknapp (PAUSE)
- ⑮ Melodinummerknappar (1–10, +10, ≧20)
- ⑯ Kontrollknapp (CHECK)
- ⑰ Programmeringsknapp (PROGRAM)
- ⑱ Displayväljare (TIME)
- ⑲ Repeteringsknapp (REPEAT)
- ⑳ Knapp för slumpmässig skivspelning (RANDOM PLAY)
- ㉑ Musiksökningsknappar (TRACK ◀◀, ▶▶)
- ㉒ Avspelningsknapp (PLAY)
- ㉓ Stoppknapp (STOP)
- ㉔ Raderingsknapp (CLEAR)

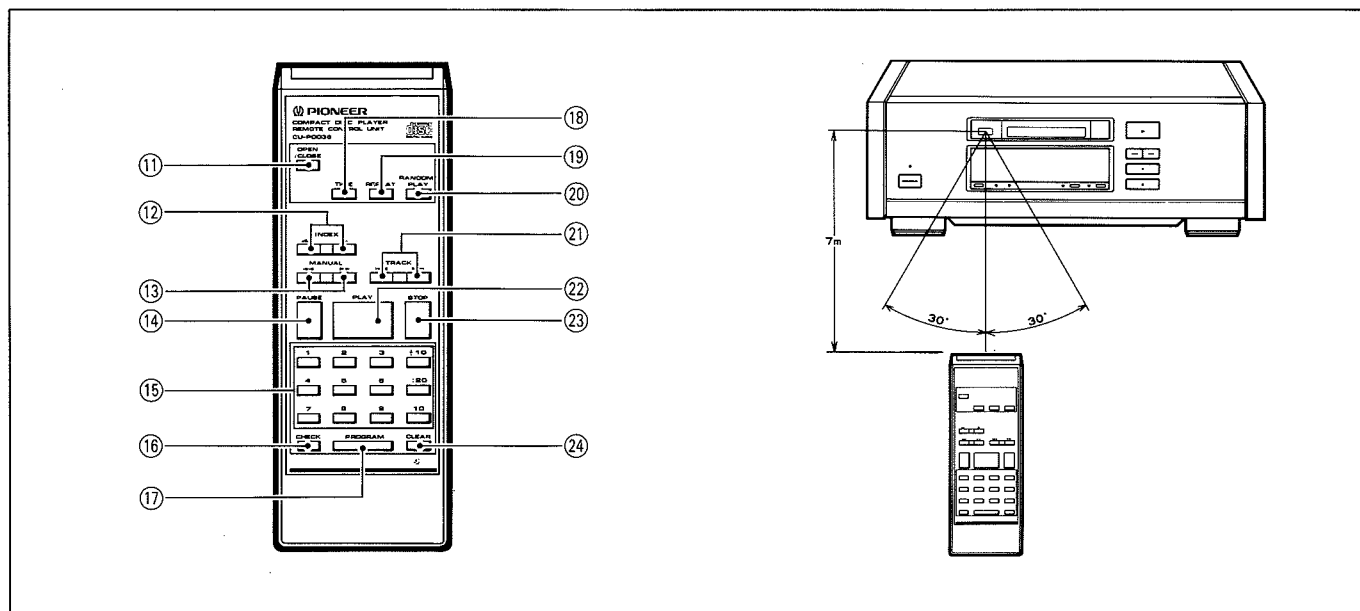

CONTROLADOR REMOTO

Los botones aquí listados pero que no tienen explicaciones tienen las mismas funciones que los botones correspondientes del panel frontal.

Si se utiliza la unidad de control remoto suministrada, podrá efectuarse la operación a distancia.

Para emplear la unidad de control remoto, dirija la unidad al sensor de control remoto.

La unidad de control remoto puede operar a una distancia de unos 7 metros, dentro de ángulos de 30 grados a la izquierda y derecha.

NOTA:

Si la ventanilla del sensor de control remoto está en una posición en que recibe fuerte luz como por ejemplo solar o de una lámpara fluorescente, el control puede resultar imposible.

- ⑪ Botón de apertura/cierre (OPEN/CLOSE)
- ⑫ Botones de búsqueda de índices (INDEX) (←, →)
- ⑬ Botones de búsqueda de manual (MANUAL) (◀, ▶)
- ⑭ Botón de pausa (PAUSE)
- ⑮ Botones de los números de canción (1-10, +10, ≥20)
- ⑯ Botón de comprobación (CHECK)
- ⑰ Botón de programación (PROGRAM)
- ⑱ Botón del tiempo (TIME)
- ⑲ Botón de repetición (REPEAT)
- ⑳ Botón de reproducción aleatoria (RANDOM PLAY)
- ㉑ Botones de búsqueda de canciones (TRACK) (◀◀, ▶▶)
- ㉒ Botón de reproducción (PLAY)
- ㉓ Botón de parada (STOP)
- ㉔ Botón de borrado (CLEAR)

UNIDADE DE CONTROLO REMOTO

As teclas abaixo referidas que não estejam acompanhadas de explicações, têm as mesmas funções que as teclas correspondentes do painel frontal.

Se utilizar a unidade de controlo remoto fornecida, pode operar o aparelho à distância.

Para utilizar a unidade de controlo remoto, dirija-a para o sensor do controlo remoto.

A unidade de controlo remoto pode ser utilizada num raio de 7 metros, dentro de um ângulo de 30 graus para a esquerda e para a direita.

NOTA:

Se a janela do sensor do controlo remoto estiver numa posição onde receba luz forte, tal como luz solar ou luz fluorescente, o controlo remoto pode não funcionar.

- ⑪ Tecla de abrir/fechar (OPEN/CLOSE)
- ⑫ Teclas de busca de índice (INDEX ←, →)
- ⑬ Teclas de busca manual (MANUAL ◀, ▶)
- ⑭ Tecla de pausa (PAUSE)
- ⑮ Teclas de número de faixa (1-10, +10, ≥20)
- ⑯ Tecla de verificação (CHECK)
- ⑰ Tecla de programação (PROGRAM)
- ⑱ Tecla de tempo (TIME)
- ⑲ Tecla de repetição (REPEAT)
- ⑳ Tecla de reprodução por ordem aleatória (RANDOM PLAY)
- ㉑ Teclas de busca de faixa (TRACK ◀◀, ▶▶)
- ㉒ Tecla de reprodução (PLAY)
- ㉓ Tecla de paragem (STOP)
- ㉔ Tecla de apagamento (CLEAR)

BASISBEDIENING

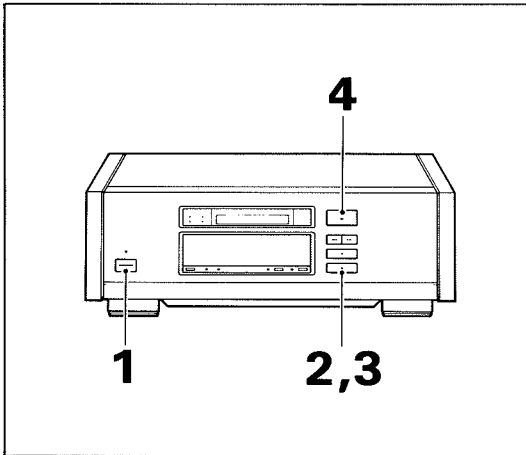

1

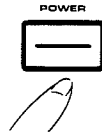

2

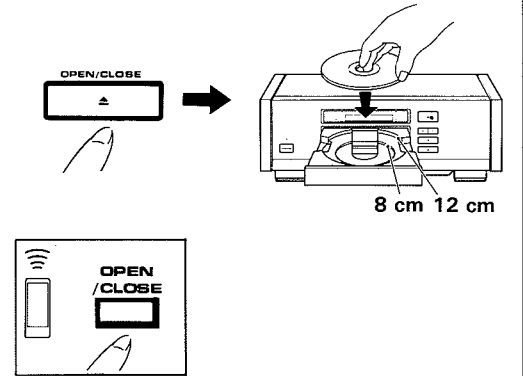

8 cm 12 cm

- De omcirkelde nummers achter de bedieningsorganen in dit hoofdstuk corresponderen met de nummers in de afbeelding van het voorpaneel.
- De bedieningen aangegeven met [] worden op de afstandsbediening uitgevoerd.

- De inringade siffrorna för kontrollerna i detta avsnitt motsvarar siffrorna i avsnittet om framsidans funktioner.
- Manövrer som indikeras med märkningen () skall utföras med fjärrkontrollen.

Afspelen van de plaat

1. Druk op de POWER-schakelaar ① om de speler in te schakelen.
2. Druk op de OPEN/CLOSE-toets ⑦.
 - Leg de plaat op de platelade aan de hand van de corresponderende plaatgeleider (8-cm of 12-cm plaatgeleider), zoals aangegeven in de afbeelding.
3. Druk op de OPEN/CLOSE-toets ⑦ om de platelade te sluiten.
4. Druk op de PLAY-toets ④.

Uitgangskeuzeschakelaar (OUTPUT SELECTOR)

Kies met deze schakelaar de gewenste uitgangsaansluiting. De standaard instelling is AAN (beide aansluitingen in gebruik). Telkens als op de OUTPUT SELECTOR-schakelaar ⑧ gedrukt wordt, verandert de instelling zoals aangegeven in de onderstaande tabel.

	Digitale uitgang	Analoge uitgang
→ 1 maal drukken	UIT	AAN
↓ 2 maal drukken	AAN	UIT
↓ 3 maal drukken	AAN	AAN

- De huidige instelling wordt aangegeven door de indicator.
- Door deze voorziening kunnen de niet gebruikte circuits worden afgesloten waardoor een eventuele nadelige invloed op de geluidskwaliteit wordt voorkomen.

GRUNDLÄGGANDE MANÖVRERING

Spelning av CD-skiva

1. Tryck in strömbrytaren (POWER) ① för att sätta på CD-spelaren.
2. Tryck in OPEN/CLOSE-knappen ⑦.
 - Sätt in skivan i skivfacket enligt respektive skivstyrning (8 cm eller 12 cm skivstyrning) såsom bilden visar.
3. Tryck in OPEN/CLOSE-knappen ⑦ för att stänga skivfacket.
4. Tryck in PLAY-knappen ④.

Utgångsväljaren (OUTPUT SELECTOR)

Använd denna för att välja den utgång som skall användas. I utgångsfunktionen är båda utgångarna aktiverade (ON). Varje gång OUTPUT SELECTOR-väljaren ⑧ trycks in kopplas utgångarna in i den ordning som följande tabell visar.

	Digital utgång	Analog utgång
→ 1 tryckning	OFF	ON
↓ 2 tryckningar	ON	OFF
↓ 3 tryckningar	ON	ON

- Indikatorerna visar vilken ingång som är aktiverad.
- Denna funktion förhindrar negativ påverkan på ljudkvaliteten genom att stänga av kretsar som inte används.

OPERACIÓN BÁSICA

OPERAÇÕES BÁSICAS

3

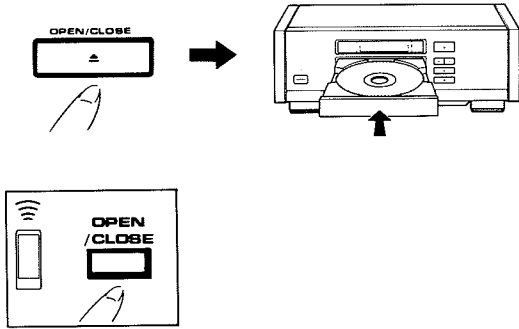

4

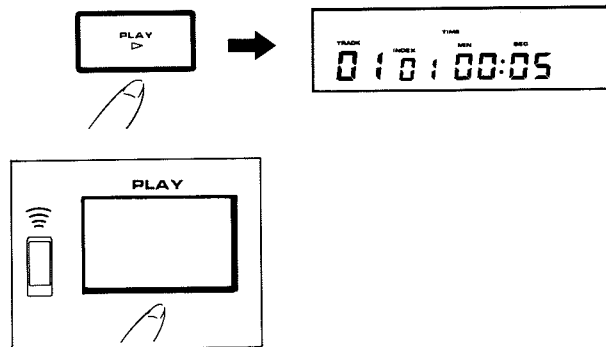

- Los números dentro de círculos para los controles de esta sección corresponden a los que se muestran debajo del encabezamiento del panel frontal.
- Las operaciones indicadas por la marca [] se efectúan con el controlador remoto.

- Os números dentro de círculos dos controlos desta secção correspondem àqueles mostrados na secção do painel frontal.
- As operações indicadas com a marca [] são executadas com o controlo remoto.

Para insertar un disco compacto

1. Presione el interruptor POWER ① para conectar la alimentación del reproductor.
2. Presione el botón OPEN/CLOSE ⑦.
 - Inserte el disco en la bandeja mientras sigue la guía del disco respectiva (guía de disco 8 cm o 12 cm), como se muestra en la figura.
3. Presione el botón OPEN/CLOSE ⑦ para cerrar la bandeja del disco.
4. Presione el botón PLAY ④.

Reproduzir um disco compacto

1. Pressione o interruptor POWER ① para ligar o aparelho.
2. Pressione a tecla OPEN/CLOSE ⑦.
 - Introduza o disco no compartimento seguindo a respectiva guia (guia de discos de 8cm ou 12cm), como ilustrado na figura.
3. Pressione a tecla OPEN/CLOSE ⑦ para fechar o compartimento do disco.
4. Pressione a tecla PLAY ④.

Interruptor del selector de salida (OUTPUT SELECTOR)

Utilice este interruptor para seleccionar el terminal de salida deseado. Las condiciones del valor inicial es con ambos terminales en ON. Cada vez que se presiona el interruptor OUTPUT SELECTOR ⑧, los terminales se conmutan alternativamente como se muestra en la siguiente tabla.

Interruptor selector de saída (OUTPUT SELECTOR)

Utilize este interruptor para seleccionar o terminal de saída desejado. Na posição inicial ambos os terminais estão ligados. De cada vez que o selector de saída (OUTPUT SELECTOR) ⑧ é pressionado, os terminais comutam alternadamente, como descrito na tabela junta.

	Salida digital	Salida analógica
1 presión	OFF	ON
2 presiones	ON	OFF
3 presiones	ON	ON

	Saída Digital	Saída Analógica
Pressionando 1 vez	Desligado	Ligado
Pressionando 2 vezes	Ligado	Desligado
Pressionando 3 vezes	Ligado	Ligado

- Las condiciones actuales se indican mediante la visualización del indicador.
- Esta función evita las influencias negativas en la calidad del sonido desconectando los circuitos innecesarios.

- A posição é indicada em cada momento pelo indicador no mostrador.
- Esta função evita qualquer influência negativa na qualidade do som, desligando circuitos desnecessários.

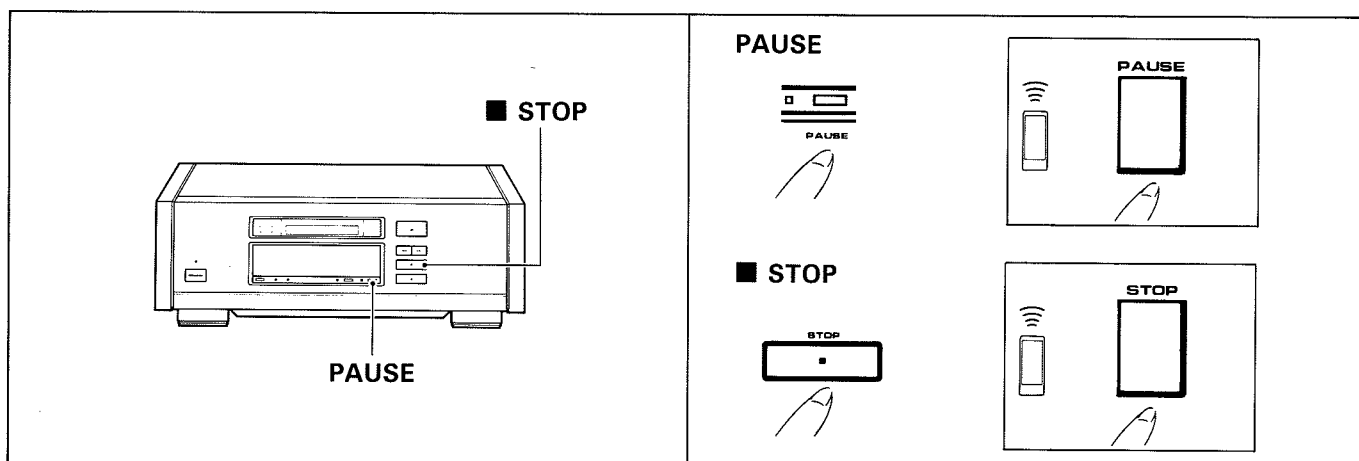
**Tijdelijk onderbreken van het afspelen:**

- Druk tijdens het afspelen op de PAUSE-toets ⑩ (de PAUSE-indikator licht op).
- Druk nogmaals op de PAUSE-toets ⑩ of druk op de PLAY-toets ④ om het afspelen te hervatten.

Stoppen met afspelen:

- Druk op de STOP-toets ⑥.

DISPLAY OFF-schakelaar en indikator:

Druk tijdens afspelen op deze schakelaar om de display-uitlezing uit te schakelen. De werking van de niet gebruikte circuits wordt hierdoor uitgeschakeld, waardoor een eventuele negatieve invloed op de geluidskwaliteit wordt voorkomen.

- Zodra op een van de bedieningstoetsen wordt gedrukt, zal de display weer voor een paar seconden oplichten.
- Gewoonlijk licht de display op wanneer het apparaat niet voor afspelen gebruikt wordt (stop- of pausestand).

Uitnemen van de plaat

- Voer de procedure voor het plaatsen van de plaat in omgekeerde volgorde uit.

1. Druk op de OPEN/CLOSE-toets ⑦.
2. Verwijder de plaat en steek hem in het opbergdoosje.
3. Druk op de OPEN/CLOSE-toets ⑦ om de platelade te sluiten.
4. Druk op de POWER-schakelaar ① om de speler uit te schakelen.

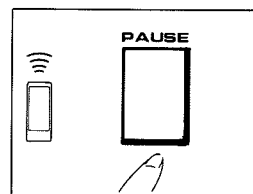
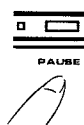
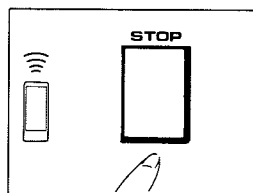
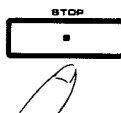
PAUSE**STOP****Tillfälligt avbrott av skivspelning:**

- Tryck in PAUSE-knappen ⑩ under skivspelning (PAUSE-indikatorn tänds).
- Tryck in PAUSE-knappen ⑩ igen, eller PLAY-knappen ④, för att återuppta skivspelningen.

Att avsluta skivspelning:

- Tryck in STOP-knappen ⑥.

Displayomkopplare med indikator (DISPLAY OFF):

Tryck in denna under skivspelning för att släcka displayen. Då upphör vissa onödiga kretsar att fungera, vilket eliminerar risken för att ljudet påverkas negativt.

- När någon manöverknapp trycks in igen lyser displayen under några sekunder.
- Displayen lyser normalt när CD-spelaren inte används för skivspelning (stopp- eller pausfunktionen).

Borttagning av skiva

- Utför manövrerna i motsatt ordning till insättning av en skiva.

1. Tryck in OPEN/CLOSE-knappen ⑦.
2. Tag bort skivan och sätt in den i sin skyddsask.
3. Tryck in OPEN/CLOSE-knappen ⑦ för att stänga skivfacket.
4. Tryck in strömbrytaren (POWER) ① för att stänga av CD-spelaren.

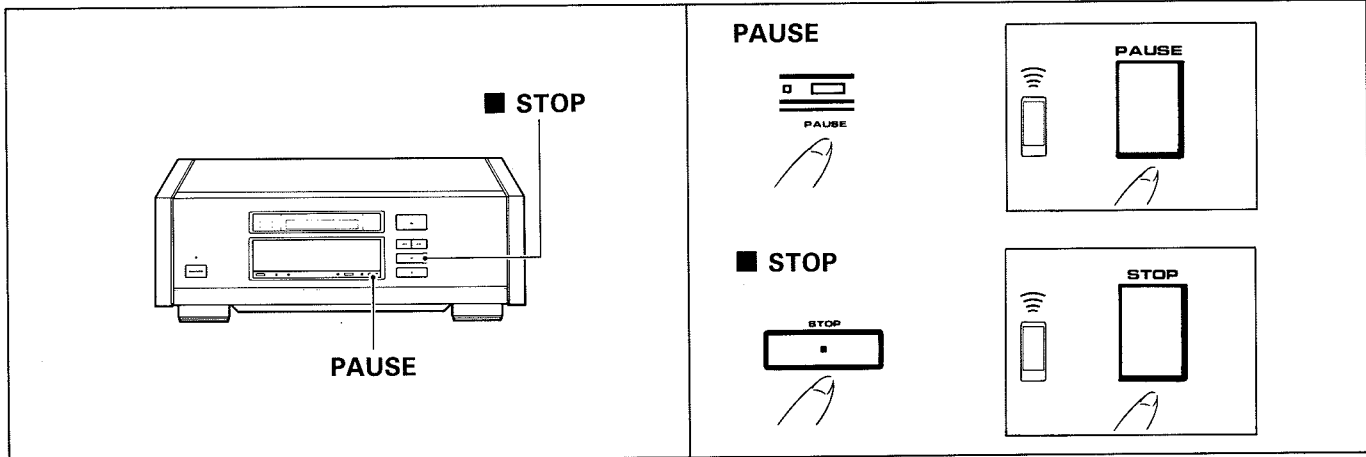

Para interrumpir temporalmente la reproducción:

- Durante la reproducción, presione el botón PAUSE ⑩ (se encenderá el indicador).
- Para reanudar la reproducción, presione otra vez el botón PAUSE ⑩ o el botón PLAY ④.

Para detener la reproducción:

- Presione el botón STOP ⑥.

Interruptor e indicador de desactivación del visualizador (DISPLAY OFF):

Presione durante la reproducción o para apagar la visualización de indicadores. Esto para la operación de circuitos innecesarios, eliminando de este modo cualquier influencia negativa en la calidad del sonido.

- Cuando se presiona alguno de los botones de operación, la visualización se enciende de nuevo durante algunos segundos.
- La visualización se enciende con normalidad cuando no se usa el aparato para reproducción (modos de parada o de pausa).

Para extraer un disco

- Invierta los procedimientos descritos para insertar un disco.
1. Presione el botón OPEN/CLOSE ⑦.
 2. Extraiga el disco y colóquelo en su caja protectora.
 3. Presione el botón OPEN/CLOSE ⑦ para cerrar la bandeja del disco.
 4. Presione el interruptor POWER ① para desconectar la alimentación.

Interrupção temporária da reprodução:

- Durante a reprodução, pressione a tecla PAUSE ⑩, (o indicador PAUSE acenderá).
- Para recomeçar a reprodução, pressione novamente a tecla PAUSE ⑩, ou a tecla PLAY ④.

Paragem da reprodução:

- Pressione a tecla STOP ⑥.

Interruptor e indicador de mostrador desligado (DISPLAY OFF):

Pressione durante a reprodução para escurecer o mostrador. Isto desactiva a operação de circuitos desnecessários, eliminando assim, qualquer influência negativa na qualidade do som.

- Quando qualquer uma das teclas de operação fôr pressionada, o mostrador acende durante vários segundos.
- O mostrador acende normalmente quando o aparelho não estiver a ser utilizado para reprodução (modo de paragem ou de pausa).

Retirar um disco compacto

- Inverta a ordem das operações para a introdução de um disco.
1. Pressione a tecla OPEN/CLOSE ⑦.
 2. Retire o disco e coloque-o de novo na sua caixa de protecção.
 3. Pressione a tecla OPEN/CLOSE ⑦ para fechar o compartimento do disco.
 4. Pressione o interruptor POWER ① para desligar o aparelho.

Opmerkingen betreffende de behandeling van compact discs:

- Deze speler is ontworpen voor het afspelen van audio compact discs met het onderstaande symbool.
- Raak bij het vasthouden niet het signaaloppervlak van de plaat aan. Houd de plaat bij de rand vast of met een vinger bij de rand en een bij het middengat.
- Plak geen tape of labels op de kant van de plaat met het plate-label. Maak geen krassen op de plaat.
- De plaat draait met hoge snelheid in de speler rond; speel daarom geen platen af die beschadigd zijn (gebarsten of erg kromgetrokken).

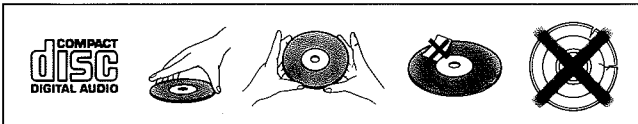

OPMERKINGEN:

- Bij het afspelen van een 8-cm CD-single mag geen 8-cm CD-single adapter gebruikt worden.
- Plaats de plaat met het label naar boven gekeerd.
- Raak het signaaloppervlak van de plaat niet aan (de kant met het regenboogkleurige patroon; dit is de tegenovergestelde kant van de label-kant).
- Probeer nooit gelijktijdig een 8-cm en een 12-cm plaat in de speler te steken daar dit kan resulteren in beschadigingen of een foute werking. Steek steeds slechts één plaat in de speler.

AFSPELEN MET DE TIMER

Als de stroom wordt ingeschakeld terwijl er een plaat in de platelade is, zal automatisch bij muziekstuk 1 begonnen worden met afspelen (normaal afspelen). Als er een programma is ingegeven, zal het programma worden uitgevoerd (geprogrammeerd afspelen). De speler onthoudt de ingeschakelde afspeelfunctie wanneer het apparaat wordt uitgeschakeld. Als geprogrammeerd afspelen, random afspelen of geprogrammeerd random afspelen is ingegeven, zal de betreffende afspeelfunctie automatisch geactiveerd worden wanneer het apparaat wordt ingeschakeld.

OPMERKINGEN:

- Bij gebruik van een audiotimer moet u de POWER-schakelaar ① van de speler op ON laten staan.
- De timer-functie komt te vervallen als u op een van de functie-toetsen van de speler drukt voordat de stroom d.m.v. de timer is ingeschakeld.
- De display-uit en de uitgangskeuzeschakelaar instelling worden eveneens onthouden.

Något om hanteringen av CD-skivor:

- I denna CD-spelare kan du använda CD-skivor som har nedanstående märkning.
- Vidrör inte själva spelytan när du tar i skivorna. Fatta alltid i kanten eller i ena kanten och centrumhålet.
- Sätt inte fast tejp eller etiketter på etikettsidan, och var försiktig så att du inte repar någon av skivytorna.
- Skivorna roterar med mycket hög hastighet inne i CD-spelaren. Försök därför aldrig att spela skadade (spräckta eller mycket skeva) skivor.

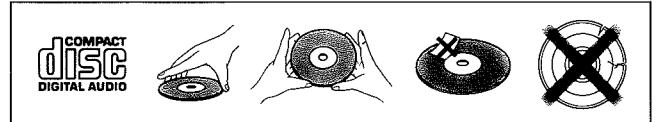

OBSERVERA:

- Vid spelning av en 8 cm CD-singelskiva skall du inte använda en adapter för 8 cm CD-singelskivor.
- Var noga med att sätta in skivorna med etikettsidan vänd uppåt.
- Vidrör aldrig skivans avspelningssida (den regnbågsskimrande sidan).
- Försök aldrig att samtidigt sätta in en 8 cm och en 12 cm skiva, därför att skivorna då kan skadas eller fel kan uppstå. Sätt alltid in endast en skiva åt gången.

TIMERSTART

Om du i förväg sätter in en skiva i skivfacket, startar skivspelning automatiskt från melodi 1 när strömmen till apparaten sätts på (vanlig skivspelning). Om du har inprogrammerat ett program startar programmerad skivspelning.

Denna CD-spelare har konstruerats så att den kommer ihåg avspelningsfunktionen när apparaten stängs av. Om du har manövrerat för programmerad eller slumpmässig skivspelning, samt programmerad slumpmässig skivspelning, utförs motsvarande skivspelning när CD-spelaren sätts på.

OBSERVERA:

- När du använder en timer skall CD-spelarens strömbrytare (POWER) ① lämnas i ON-läge.
- Om du trycker in någon manöverknapp innan timern har aktiverat CD-spelaren, frigörs timerfunktionen.
- Även displayen tänd/släckt och utgångsväljarens inställning minneslagras.

OPERACIÓN BÁSICA

Notas sobre la manipulación de los discos compactos:

- Este reproductor está diseñado para reproducir discos compactos de audio provistos de la marca mostrada abajo.
- Cuando tome los discos no toque sus superficies de señal. Tómelos por los bordes, o por un borde y el orificio central.
- No adhiera cintas ni etiquetas en la superficie de la etiqueta del disco, y tenga cuidado de no rayar ninguna de las superficies de los discos.
- Los discos giran a alta velocidad dentro del reproductor; no intente reproducir discos dañados (rotos o muy deformados).

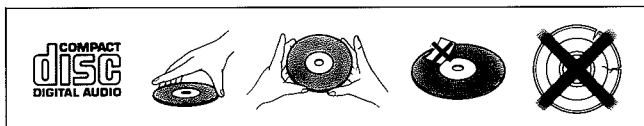

NOTAS:

- Cuando ponga un disco compacto sencillo de 8 cm, no emplee el adaptador para discos sencillos de 8 cm.
- Asegúrese de insertar los discos con la superficie de la etiqueta encarada hacia arriba.
- No toque la superficie de señal del disco (el lado que refleja de forma iridiscente), del otro lado de la etiqueta.
- No intente nunca insertar juntos discos de 8 cm y de 12 cm, porque podrían dañarse los discos u ocasionarse otros malos funcionamientos. Inserte siempre un solo disco a la vez.

INICIO CON TEMPORIZADOR

Si se coloca un disco en la bandeja de antemano, al conectar la alimentación, el reproductor iniciará automáticamente la reproducción desde la canción 1 (reproducción normal). Si se introduce un programa, se efectuará la reproducción del programa (reproducción programada).

Este reproductor está diseñado para memorizar el modo de reproducción antes de desconectar la alimentación. Si se introduce la reproducción programada, reproducción aleatoria o reproducción aleatoria programada, se efectuará la misma reproducción cuando se conecte la alimentación.

NOTAS:

- Cuando emplee un temporizador de audio, deje el interruptor POWER ① del reproductor en la posición ON.
- Si usted presiona alguna de las teclas de función antes del inicio con temporizador, se cancelará la función de inicio por temporizador.
- Las funciones de desactivación del visualizador y del selector de salida también se memorizan.

OPERAÇÕES BÁSICAS

Ácerca da manipulação de discos compactos:

- Este aparelho está preparado para reproduzir discos compactos com a marca abaixo indicada.
- Quando segurar um disco, não toque na superfície gravada. Segure-o pelas extremidade ou por uma extremidade e pelo orifício central.
- Não cole fita adesiva ou marcas na superfície do rótulo. Evite arranhar as superfícies do disco.
- Os discos giram a alta velocidade dentro do aparelho. Não tente reproduzir discos danificados (rachados ou empenados).

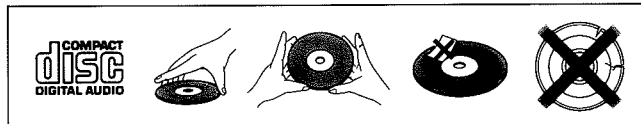

NOTAS:

- Quando usar um disco compacto de 8 cm, não utilize um adaptador para discos compactos de 8 cm.
- Certifique-se que introduz os discos com a face do rótulo virada para cima.
- Não toque a superfície gravada do disco (o lado que reflecte um arco-íris, oposto ao lado do rótulo).
- Nunca tente introduzir ao mesmo tempo, um disco de 8 cm e um de 12 cm, pois pode estragar os discos ou o aparelho. Introduza apenas um disco de cada vez.

INÍCIO COM TEMPORIZADOR (TIMER START)

Se houver um disco no compartimento quando a alimentação fôr ligada, o aparelho começará automaticamente a reprodução a partir da primeira faixa. (reprodução normal). Se houver um programa introduzido, a reprodução programada será iniciada. Este reproductor está concebido para memorizar o modo de reprodução antes de a alimentação ser desligada. Se estiver introduzida uma reprodução programada, reprodução por ordem aleatória ou programada por ordem aleatória, a mesma reprodução será executada quando a energia fôr ligada.

NOTAS:

- Quando usar um temporizador audio deixe o interruptor POWER ① ligado.
- Se pressionar alguma das teclas do aparelho antes do tempo previsto pelo temporizador, cancelará a função do temporizador.
- As funções de mostrador apagado e selector de saída são também memorizadas.

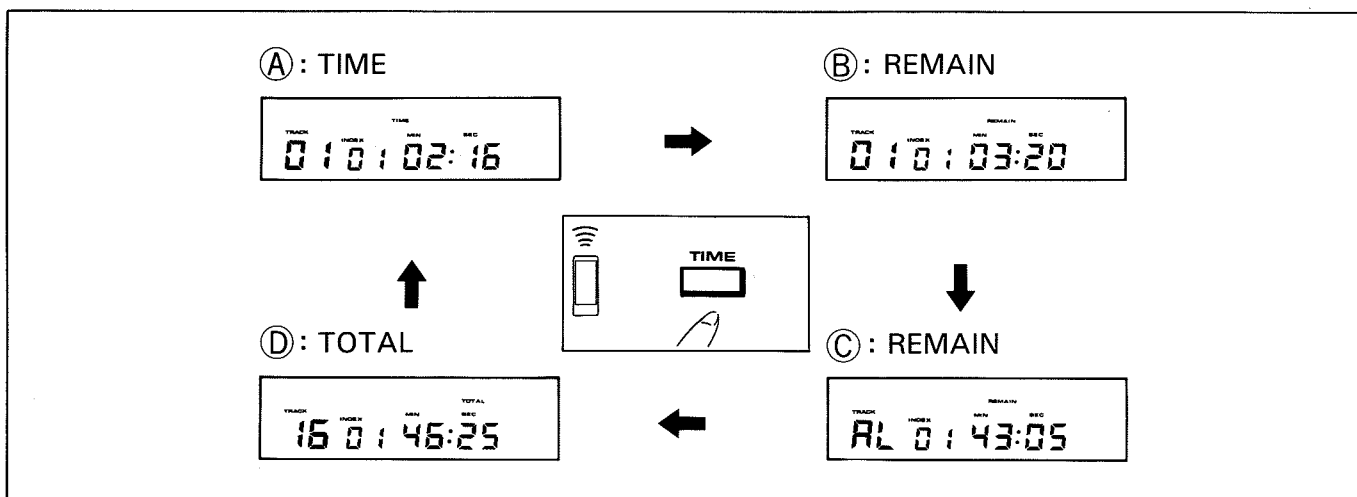

Gebruik van de tijdtoets

Kontrolleren van de speeltijd:

Telkens als op de TIME-toets [ⓐ] gedrukt wordt, zal de display-uitlezing veranderen en wel als volgt: $\text{ⓐ} \rightarrow \text{ⓑ} \rightarrow \text{ⓒ} \rightarrow \text{ⓓ}$

- ⓐ : Verstreken speeltijd (TIME).
- ⓑ : Resterende speeltijd van het huidige muziekstuk (REMAIN).
- ⓒ : Resterende speeltijd van de plaat (REMAIN).
- ⓓ : Totale speeltijd van alle muziekstukken op de plaat (TOTAL).
- De REMAIN-tijd "ⓑ" kan niet worden aangegeven bij muziekstuk 31 of hoger.
- Als meer dan 31 muziekstukken geprogrammeerd zijn, zal de tijd niet worden aangegeven in "ⓒ" en "ⓓ".
- Tijdens geprogrammeerd afspelen toont de "ⓒ" display de resterende speeltijd van alle geprogrammeerde muziekstukken. De "ⓓ" display toont de totale speeltijd van alle geprogrammeerde muziekstukken.
- Tijdens random afspelen is er geen "ⓒ" display.

Så används TIME-knappen

Kontroll av speltider:

Varje gång TIME-knappen [ⓐ] trycks in ändras displayen i följande ordning; $\text{ⓐ} \rightarrow \text{ⓑ} \rightarrow \text{ⓒ} \rightarrow \text{ⓓ}$:

- ⓐ : Använd speltid (TIME).
- ⓑ : Återstående tid för melodi som just spelas (REMAIN).
- ⓒ : Återstående tid till skivans slut (REMAIN).
- ⓓ : Total tid för samtliga melodier på skivan (TOTAL).
- Vid melodi nummer 31 eller högre, kan återstående tid (REMAIN) "ⓑ" inte visas.
- Om mer än 31 melodier inprogrammeras visas inte tiden i "ⓒ" och "ⓓ".
- Under programmerad skivspelning visar "ⓒ"-displayen den återstående tiden för samtliga inprogrammerade melodier. "ⓓ"-displayen visar den totala speltiden för samtliga inprogrammerade melodier.
- Under slumpmässig skivspelning kan "ⓒ"-displayen inte visas.

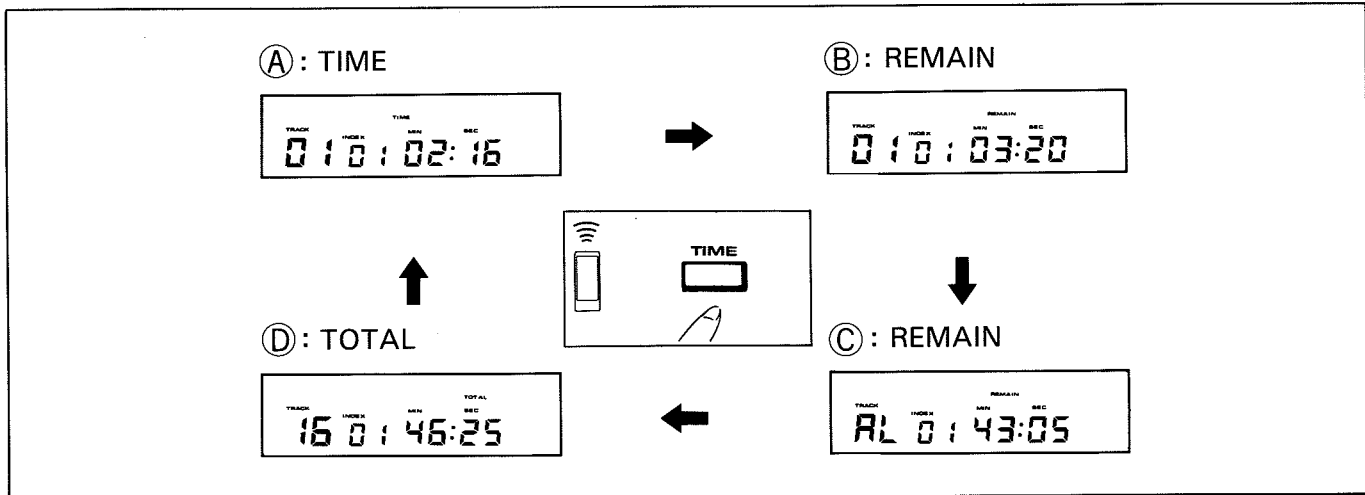

Empleo del botón del tiempo

Para comprobar el tiempo de reproducción:
Cada vez que se presiona el botón TIME (Ⓢ), la visualización cambia en el orden de A → B → C → D como se describe a continuación:

- Ⓢ : Tiempo de reproducción transcurrido (TIME).
- Ⓡ : Tiempo remanente de la canción actual (REMAIN).
- Ⓒ : Tiempo remanente de todas las canciones restantes del disco (REMAIN).
- Ⓓ : Tiempo total de todas las canciones del disco (TOTAL).
- Con la melodía número 31 o posteriores, el tiempo que queda "Ⓡ" no se visualizará.
- Si se programan más de 31 canciones, el tiempo no se visualizará en "Ⓒ" y "Ⓓ".
- Durante la reproducción programada, la visualización "Ⓒ" mostrará el tiempo remanente de todas las canciones programadas. La visualización "Ⓓ" mostrará el tiempo total de reproducción de todas las canciones programadas.
- Durante la reproducción aleatoria, no se mostrará la visualización "Ⓒ".

Uso da tecla de tempo (TIME)

Para verificar o tempo de reprodução:

De cada vez que a tecla TIME (Ⓢ) for pressionada, o mostrador muda segundo a ordem A → B → C → D, conforme descrito abaixo:

- Ⓢ : Tempo de reprodução decorrido (TIME).
- Ⓡ : Tempo restante na faixa (REMAIN).
- Ⓒ : Tempo de todas as faixas restantes no disco (REMAIN).
- Ⓓ : Tempo total de todas as faixas do disco (TOTAL).
- No caso da faixa 31 ou superiores, não é possível obter a indicação de tempo restante (REMAIN) "Ⓡ".
- O tempo não será mostrado em "Ⓒ" e "Ⓓ", se forem programadas mais de 31 faixas.
- Durante a reprodução programada, o mostrador "Ⓒ" indicará o tempo restante de todas as faixas programadas, e o mostrador "Ⓓ" indicará o tempo total de todas as faixas programadas.
- Durante a reprodução por ordem aleatória o mostrador "Ⓒ" não será exibido.

DIVERSE FUNKTIES

OLIKA MANÖVRERINGAR

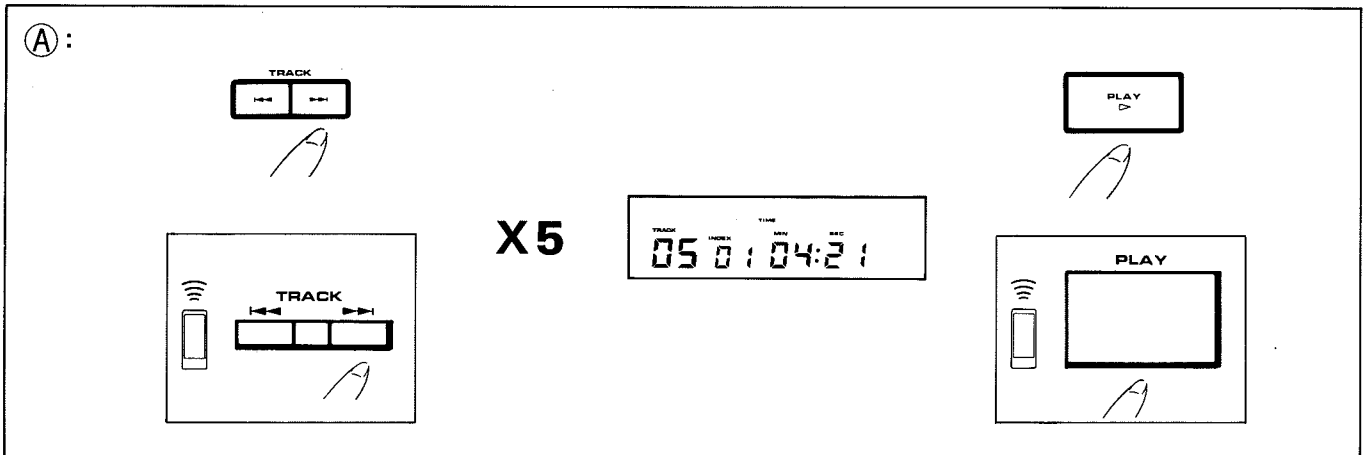

De omcirkelde nummers geven de toetsen op de afstandsbediening aan. Wanneer eveneens de toetsen op het voorpaneel aangegeven zijn, betekent dit dat deze ook gebruikt kunnen worden.

De inringade siffrorna i detta avsnitt motsvarar siffrorna för fjärrkontrollens knappar. Om knapparna på apparatens framsida visas, kan också de användas.

Beginnen met afspelen bij een bepaald muziekstuk

- Kies het nummer van het gewenste muziekstuk door het corresponderende aantal malen op de [▶▶] toets ⑳ te drukken.
- Druk op de PLAY-toets ㉔.

Ⓐ : Druk vijfmaal op de [▶▶] toets ⑳ om muziekstuk 5 te kiezen en druk daarna op de PLAY-toets ㉔.

Bij gebruik van de cijfertoetsen (Afstandsbediening):

Om muziekstuk 1 – 10 te kiezen, dient op de corresponderende cijfertoets te worden gedrukt.

Om muziekstuk 11 of hoger te kiezen, dient de [+ 10] toets ⑮ te worden gebruikt.

Ⓑ : Wilt u bijvoorbeeld muziekstuk 26 kiezen, druk dan op [+ 10] [+ 10] en [6] ⑮.

Om muziekstuk 20 of hoger te kiezen, dient op de [≥ 20] toets ⑮ te worden gedrukt.

Ⓒ : Muziekstuk 26 kan ook gekozen worden door op [≥ 20] te drukken, gevolgd door [2] en [6] ⑮.

OPMERKINGEN:

- Het nummer moet gekozen worden binnen 4 seconden na het indrukken van de [+ 10] of [≥ 20] toets ⑮. Als dit niet wordt gedaan, komt het nummer te vervallen.
- Bij het ingeven van 20 of hoger werkt de [10] toets ⑮ als 0.
- Tijdens geprogrammeerd afspelen werken de cijfertoetsen ⑮ niet.

Skivspelingsstart från en viss melodi

- Tryck in knappen [▶▶] ⑳ det antal gånger som behövs för att ställa in önskat melodinummer.
- Tryck in PLAY-knappen ㉔.

Ⓐ : Tryck in knappen [▶▶] ⑳ fem gånger för att ställa in melodinummer fem.
Tryck därefter in PLAY-knappen ㉔.

När sifferknapparna används (fjärrkontrollen):

När du väljer melodinumren 1 – 10 skall du bara trycka in motsvarande sifferknapp.

När du väljer melodinummer 11 eller högre, skall du använda knappen [+ 10] ⑮.

Ⓑ : Om du t.ex. vill välja melodinummer 26, skall du trycka in [+ 10] [+ 10] och [6] ⑮.

Om du vill välja melodinummer 20 eller högre, skall du trycka in knappen [≥ 20] ⑮ på CD-spelaren;.

Ⓒ : Du kan också välja melodinummer 26 genom att trycka in [≥ 20], följt av [2] och [6] ⑮.

OBSERVERA:

- Melodinumret måste väljas inom 4 sekunder efter att knappen [+ 10] eller [≥ 20] ⑮ har tryckts in. Annars frigörs funktionen.
- För melodinummer 20 och högre fungerar knappen [10] ⑮ som 0.
- Melodinummerknapparna ⑮ kan inte manövreras under programmerad skivspelning.

OPERACIONES DIVERSAS

OPERAÇÕES VÁRIAS

Ⓑ:

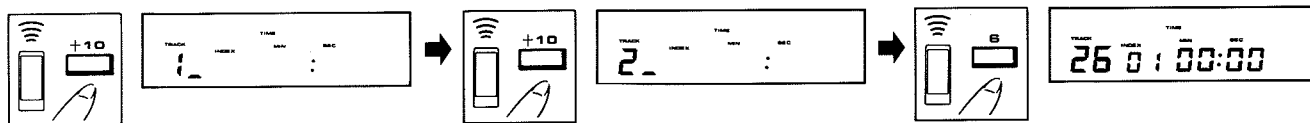

Ⓒ:

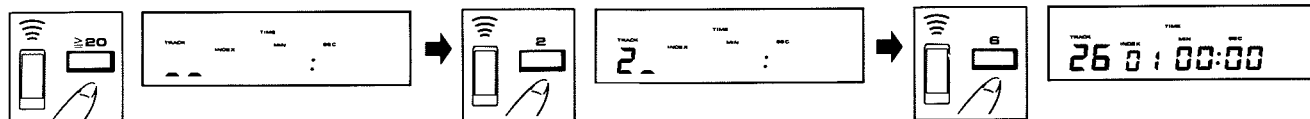

Las operaciones de esta sección se aplican a los números dentro de círculos para la unidad de control remoto. Si se muestran al mismo tiempo los botones del panel frontal, significa que también pueden usarse.

As operações nesta secção dizem respeito aos números dentro de círculos da unidade de controlo remoto. Se as teclas do painel frontal forem mostradas juntamente, também estas podem ser utilizadas.

Para iniciar la reproducción desde una canción en particular

- Presione el botón [▶▶] ⑳ tantas veces como sea necesario para seleccionar el número de la canción deseada.
- Presione el botón PLAY ㉔.

Ⓐ : Para designar la quinta canción, presione el botón [▶▶] ⑳ cinco veces.
Luego presione el botón PLAY ㉔.

Quando se usan los botones de números (Controlador remoto):

Para seleccionar las canciones 1 a 10, presione el número apropiado. Para seleccionar desde la canción 11, emplee el botón [+ 10] ⑮.

Ⓑ : Por ejemplo, para seleccionar la canción 26, presione [+ 10] [+ 10] y [6] ⑮.

Para seleccionar la canción 20 u otras de detrás desde el reproductor, presione el botón [≥20] ⑮.

Ⓒ : La canción 26 también puede seleccionarse presionando [≥20], seguido de [2] y [6] ⑮.

NOTAS:

- El número de canción debe seleccionarse dentro de 4 segundos después de presionar el botón [+ 10] o [≥20] ⑮. De lo contrario, se cancelará.
- Para seleccionar las canciones 20 y superiores, el botón [10] ⑮ funciona como 0.
- Durante la reproducción programada, no pueden operarse los botones del número de canción ⑮.

Começar a reprodução a partir duma determinada faixa

- Pressione a tecla [▶▶] ⑳, o número de vezes necessário para seleccionar a faixa desejada.
- Pressione a tecla PLAY ㉔.

Ⓐ : Para seleccionar a quinta faixa, pressione a tecla [▶▶] ⑳ cinco vezes.
Depois pressione a tecla PLAY ㉔.

Quando utilizar as teclas numeradas (Unidade de controlo remoto):

Para seleccionar as faixas 1 a 10, pressione o número apropriado. Para seleccionar a faixa 11 e superiores, utilize a tecla [+ 10] ⑮.

Ⓑ : Por exemplo, para seleccionar a faixa 26, pressione [+ 10] [+ 10] e [6] ⑮.

Para seleccionar a faixa 20 ou superiores, a partir do gravador, pressione a tecla [≥20] ⑮.

Ⓒ : A faixa 26 também pode ser seleccionada pressionando [≥20], seguida de [2] e [6] ⑮.

NOTAS:

- Depois da tecla [+ 10] ou [≥20] ⑮ ter sido pressionada, o número da faixa tem de ser seleccionado dentro de 4 segundos. Caso contrário, a operação será cancelada.
- Para seleccionar a faixa 20 ou superiores, a tecla [10] ⑮ funciona como 0.
- Durante a reprodução programada, as teclas de número de faixa ⑮ não podem ser utilizadas.

DIVERSE FUNKTIES

Tijdens het afspelen van een muziekstuk doorgaan naar het volgende muziekstuk (springfunctie)

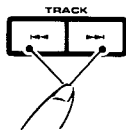

- Als op de [▶▶] toets ② wordt gedrukt, zal het afspelen doorgaan bij het volgende muziekstuk. Wanneer de toets ingedrukt wordt gehouden, zal een aantal muziekstukken verder vooruit worden doorgedaan met afspelen.
- Als op de [◀◀] toets ② wordt gedrukt, zal het huidige muziekstuk vanaf het begin herhaald worden. Wanneer de toets ingedrukt wordt gehouden, zal een aantal muziekstukken verder terug worden doorgedaan met afspelen.
- Bij geprogrammeerd afspelen wordt naar het volgende (of vorige) geprogrammeerde muziekstuk gegaan.

Tijdens afspelen overschakelen op versneld afspelen in voor- of terugwaartse richting (handbediende zoekfunctie)

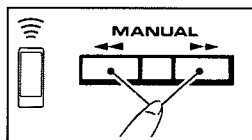

- De plaat wordt versneld afgespeeld zolang de [▶▶] toets ⑬ ingedrukt wordt gehouden. Zodra het einde van de plaat wordt bereikt, komt de speler in de pauzestand te staan. (De indikator geeft het woord "End" aan.) Bij het indrukken van de [◀◀] toets ⑬ wordt de plaat versneld in terugwaartse richting afgespeeld.
- Bij geprogrammeerd afspelen werkt deze functie alleen in het huidige muziekstuk.

Aangeven van de speeltijd van een bepaald muziekstuk

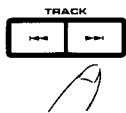

- Druk, alvorens te beginnen met afspelen of na het stoppen van het afspelen, op de [▶▶] toets ② om de speeltijden van de muziekstukken, beginnend bij muziekstuk 1, achter elkaar aan te geven (de speeltijd van muziekstuk 31 of hoger kan niet worden aangegeven).

OLIKA MANÖVRERINGAR

Att under skivspelning omedelbart hoppa till början av nästa melodi (musiksökning)

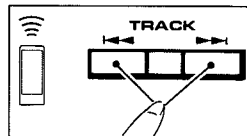

- När knappen [▶▶] ② trycks in snabbflyttas pickupen till början av nästa melodi. Om knappen hålls intryckt snabbflyttas pick-upen till melodier ännu längre framåt på skivan.
- När knappen [◀◀] ② trycks in återflyttas pickupen till början av den melodi som just spelas. Om knappen hålls intryckt återflyttas pickupen till början av melodier ännu längre bakåt på skivan.
- Vid programmerad skivspelning sker en framflyttning (eller återflyttning) till nästa (eller föregående) inprogrammerade melodi.

Snabbflyttning framåt eller bakåt under skivspelning (manuell avsökning)

- Pickupen framflyttas snabbt så länge som knappen [▶▶] ⑬ hålls intryckt. CD-spelarens sätts i pausfunktionen om skivans slut nås. ("End" tänds på displayen.) Snabb återflyttning utförs så länge som knappen [◀◀] ⑬ hålls intryckt.
- Under programmerad skivspelning kan snabbflyttning framåt och bakåt endast utföras över den melodi som just spelas.

Visning av speltiden för en viss melodi

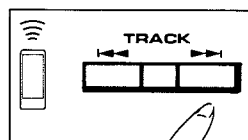

- Innan du börjar eller efter att ha stoppat skivspelning, skall du trycka in knappen [▶▶] ② för att visa melodiernas speltid i ordningsföljd med början från melodinummer 1 (speltiden för melodinummer 31 och högre visas dock inte).

OPERACIONES DIVERSAS

Durante la reproducción de una canción, para avanzar inmediatamente a la canción siguiente (búsqueda de canciones)

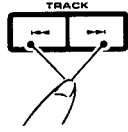

- Cuando se presiona el botón [▶▶] ②, la reproducción avanzará a la próxima canción. Manteniendo el botón presionado, la grabación continuará avanzando a otras canciones en orden.
- Cuando se presiona el botón [◀◀] ②, la reproducción volverá al principio de la canción que se está reproduciendo. Manteniendo el botón presionado, la reproducción volverá al principio de las canciones anteriores, en orden descendente.
- Para un programa, avanzará (o retornará) a la siguiente (o anterior) canción programada.

Para iniciar el avance rápido o inversión rápida durante la reproducción (búsqueda manual)

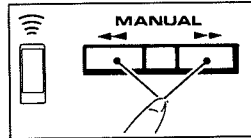

- Se avanzará rápidamente la reproducción mientras se tenga presionado el botón [▶▶] ③. Si se llega al final del disco, el reproductor se establecerá en el modo de pausa. (El indicador mostrará "End"). La inversión rápida continuará mientras se tenga presionado el botón [◀◀] ③.
- Durante la reproducción programada, el avance rápido y la inversión podrán efectuarse sólo para la canción actualmente en reproducción.

Para visualizar el tiempo de reproducción de una canción en particular

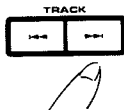

- Antes de comenzar o después de parar la reproducción, presione el botón [▶▶] ② para visualizar en orden los tiempos de reproducción de las canciones, empezando con la canción 1 (los tiempos de reproducción de las canciones 31 y superiores no se visualizan).

OPERAÇÕES VÁRIAS

Durante a reprodução de uma faixa, avançar imediatamente para a faixa seguinte (busca de faixa)

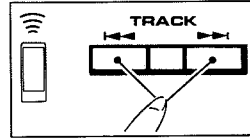

- Quando a tecla [▶▶] ② fôr pressionada, a reprodução continua a partir da faixa seguinte. Mantendo a tecla pressionada, a reprodução avança, por ordem, para as faixas seguintes.
- Quando a tecla [◀◀] ② fôr pressionada, a reprodução recomeça a partir do início da faixa que está a ser reproduzida. Mantendo a tecla pressionada, a reprodução recomeça a partir de faixas anteriores, por ordem decrescente.
- No caso de um programa, avançará (ou retrocederá) para a seguinte (ou anterior).

Começar o avanço ou retrocesso rápido durante a reprodução (busca manual)

- A reprodução avançará rapidamente enquanto a tecla [▶▶] ③ estiver a ser pressionada. Se, se chegar ao fim do disco, o aparelho entrará em modo de pausa. (O indicador mostrará "End"). Retrocesso rápido continuará enquanto a tecla [◀◀] ③ estiver a ser pressionada.
- Durante a reprodução programada, o avanço e o retrocesso rápido só pode ser feito para a pista em curso.

Afixar o tempo de reprodução duma determinada faixa

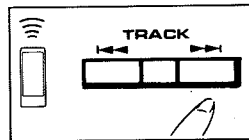

- Antes de começar ou depois de acabar a reprodução, pressione a tecla [▶▶] ② para afixar o tempo de reprodução das faixas, por ordem, começando na primeira. Os tempos de reprodução da faixa 31 e superiores não serão afixados.

DIVERSE FUNKTIES

Doorgaan/teruggaan naar het volgende/vorige indexnummer

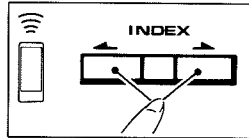

- Druk op de [→] toets ⑫ om naar het volgende indexnummer te gaan; als de toets ingedrukt wordt gehouden, zal een aantal indexnummers verder vooruit worden doorgedaan met afspelen.
- Druk op de [←] toets ⑫ om terug te gaan naar het begin van de huidige index; als de toets ingedrukt wordt gehouden, zal een aantal indexnummers terug op de plaat worden doorgedaan met afspelen.

OPMERKING:

De indexnummers zijn speciale signalen die op de plaat zijn vastgelegd om de muziekstukken in kleinere segmenten op te delen. Niet alle platen zijn van indexnummers voorzien; wanneer een plaat indexnummers heeft, wordt dit door het woord "INDEX" in de beschrijving van de plaat aangegeven. Als het ingegeven indexnummer niet bestaat, zal indexnummer 1 gezocht worden.

OLIKA MANÖVRERINGAR

Framflyttning (återflyttning) till nästa (föregående) indexnummer

- Tryck in knappen [→] ⑫ för att gå till nästa indexnummer. Om knappen hålls intryckt framflyttas pick-upen till indexnummer ännu längre framåt på skivan.
- Tryck in knappen [←] ⑫ för att återgå till början av det indexnummer som just spelas. Om knappen hålls intryckt återflyttas pick-upen till indexnummer ännu längre bakåt på skivan.

OBSERVERA:

Indexnummer är specialsignaler som i förväg har spelats in tillsammans med melodierna för att dela upp dem ytterligare. Indexnummer finns inte på alla skivor; om de har sådana finns ordet "INDEX" i innehållsförteckningen.

Om ett specificerat indexnummer inte finns, söker CD-spelaren efter indexnummer 1.

Beginnen met afspelen bij een bepaald punt op de plaat (tijdlokatie)

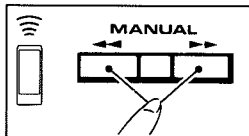

Druk, terwijl het apparaat in de stopstand staat, op de [►►] of [◀◀] toets ⑬ en stel het punt in waar het afspelen moet beginnen (in sekonden). Als de toets ingedrukt wordt gehouden, zal de tijd in eenheden van 10 seconden verhoogd worden, eerst langzaam en daarna sneller.

Druk op de [►►] toets ⑬ om de tijd te verhogen en druk op de [◀◀] toets ⑬ om de tijd te verlagen. Wanneer de toetsen in combinatie met de springtoetsen [►►] en [◀◀] ⑭ gebruikt worden, kan het afspelen bij elk gewenst punt op de plaat gestart worden.

Druk na het instellen van de tijd op de PLAY-toets ⑮ om bij het ingestelde punt te beginnen met afspelen.

OPMERKINGEN:

- Als geen tijd is ingesteld, start het afspelen bij het begin van het muziekstuk.
- Bij muziekstukken met nummers hoger dan 31 is het eveneens mogelijk de tijd in het muziekstuk in te stellen. Wanneer het muziekstuk echter korter is dan de ingestelde tijd, zal het afspelen bij het begin van het muziekstuk starten.

Skivspelingsstart från önskad punkt på skivan (funktion för tidsuppsökning)

- Tryck i stoppfunktionen in knappen [►►] eller [◀◀] ⑬ för att (i sekunder) specificera den punkt där du vill starta skivspelningsstarten. Om knappen hålls intryckt ändras tiden i steg på tio sekunder, först långsamt men därefter med hög hastighet. Öka tiden genom att trycka in knappen [►►] ⑬, och minska tiden genom att trycka in knappen [◀◀] ⑬. Om du använder dessa knappar i kombination med musiksökningsknapparna [►►] och [◀◀] ⑭, kan du specificera önskad starttid för vilken melodi som helst. När skivspelningens starttid har specificerats, skall du trycka in PLAY-knappen ⑮ för att starta skivspelningen från den önskade punkten.

OBSERVERA:

- Om ingen tid specificeras startar skivspelningen från melodins början.
- När det gäller melodinummer över 31 kan tiden inom melodin fortfarande specificeras, men om den valda melodin är kortare än den specificerade tiden startar skivspelningen från melodins början.

OPERACIONES DIVERSAS

Para avanzar (retornar) al número de índice próximo (anterior)

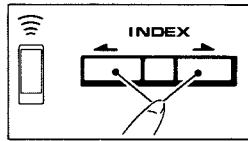

- Para avanzar al número de índice próximo, presione el botón [→] ⑫; si el botón se mantiene presionado, la reproducción de la canción avanzará continuamente a los números de índice subsiguientes.
- Para retornar al principio del número de índice actual, presione el botón [←] ⑫; si el botón se mantiene presionado, la reproducción de la canción retornará continuamente a los números de índice anteriores.

NOTA:

Los números de índice son señales pregrabadas en las canciones para indicar subdivisiones adicionales de las canciones. No todos los discos están grabados con números de índice; los que lo están se indicarán con la palabra "INDEX" en las notas del álbum. Si los números de índice no existen, la reproducción buscará el índice 1.

Para iniciar la reproducción desde un lugar deseado del disco (función de ubicación temporal)

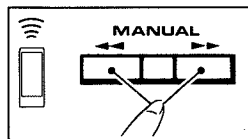

Cuando el aparato esté en el modo de parada, presione los botones [►►] o [◀◀] ⑬ para designar el punto en el que usted desea que se inicie la reproducción (en unidades de segundos). Si se mantiene presionado el botón, el tiempo avanzará en incrementos de diez segundos, primero lentamente, y luego a alta velocidad. Incremente el tiempo presionando el botón [►►] ⑬ y redúzcalo presionando el botón [◀◀] ⑬. Empleando al mismo tiempo estos botones con los botones de búsqueda de canciones [►►] y [◀◀] ⑭, podrá designar el tiempo deseado en cualquier canción. Después de haber designado el tiempo de inicio de la reproducción, presione el botón PLAY ⑮ para iniciar la reproducción en el punto deseado.

NOTAS:

- Si no se designa el tiempo, la reproducción se iniciará al principio de la canción.
- En el caso de las canciones 31 y posteriores, el tiempo de dentro de la canción todavía puede ajustarse, pero si la canción seleccionada es más corta que el tiempo designado, la reproducción se iniciará desde el principio de la canción.

OPERAÇÕES VÁRIAS

Avançar (retornar) para o número de índice seguinte (anterior)

- Para avançar para o número de índice seguinte, pressione a tecla [→] ⑫. Se a mantiver pressionada, a reprodução avança, continuamente, para subseqüentes números de índice.
- Para retornar ao início do número de índice actual, pressione a tecla [←] ⑫. Se a mantiver pressionada, a reprodução retorna, continuamente, para números de índice anteriores.

NOTA:

Números de índice são sinais especiais pré-gravados nas faixas para indicar a subdivisão das mesmas. Nem todos os discos são gravados com números de índice; os que o forem estão indicados pela palavra "INDEX" no folheto do álbum. Se o número de índice especificado não existir, o aparelho procurará o número de índice 1.

Começar a reprodução a partir dum determinado ponto no disco (função de localização de tempo)

Quando o aparelho estiver em modo de paragem, pressione a tecla [►►] ou [◀◀] ⑬ para designar o ponto do disco no qual deseja que a reprodução comece (em unidades de segundos). Se a tecla fôr mantida pressionada, o tempo avançará em incrementos de 10 segundos, primeiro devagar e depois a alta velocidade. Incremente o tempo pressionando a tecla [►►] ⑬, e decrémente-o pressionando a tecla [◀◀] ⑬. Utilizando estas teclas juntamente com as teclas de busca de faixa [►►] e [◀◀] ⑭, pode designar o tempo dentro de qualquer faixa. Depois de designar a altura de início de reprodução, pressione a tecla PLAY ⑮, para começar a reprodução no ponto designado.

NOTAS:

- Se não fôr especificado qualquer tempo, a reprodução começará no início da faixa.
- No caso de faixas com número superior a 31, o tempo dentro da faixa pode ainda ser especificado. No entanto se a faixa escolhida tiver menor duração do que o tempo designado, a reprodução começa do início da faixa.

DIVERSE FUNKTIES

OLIKA MANÖVRERINGAR

Herhaald afspelen (herhaalfunktie)

Repeterad skivspelning

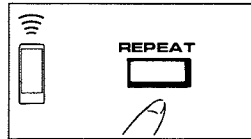

- Druk op de REPEAT-toets ⑲.
Als de toets eenmaal wordt ingedrukt, zal één muziekstuk herhaaldelijk worden afgespeeld. De [1]-REPEAT indicator licht op. Als de toets tweemaal wordt ingedrukt, zullen alle muziekstukken herhaaldelijk worden afgespeeld. De REPEAT-indikator licht op.
Wanneer de herhaalfunctie voor alle muziekstukken bij geprogrammeerd afspelen, random afspelen of geprogrammeerd random afspelen geactiveerd wordt, zal de betreffende functie herhaaldelijk worden uitgevoerd.
- Druk op de REPEAT-toets ⑲ tot de [1]-REPEAT of REPEAT-indikator dooft om de herhaalfunctie uit te schakelen.
- Tryck in REPEAT-knappen ⑲.
När knappen trycks in en gång repeteringsavspelas endast en melodi. Då lyser indikatorn [1]-REPEAT.
När knappen trycks in två gånger repeteringsavspelas samtliga melodier. Då lyser indikatorn REPEAT.
I funktionen för repetering av samtliga melodier repeteras även programmerad och slumpmässig skivspelning samt programmerad slumpmässig skivspelning.
- Tryck in REPEAT-knappen ⑲ så att indikatorn [1]-REPEAT eller REPEAT slocknar när du vill avsluta repeterad skivspelning.

Automatiskt afspelen van de muziekstukken in een willekeurige volgorde (random afspelen)

Slumpmässigt val av avspelningsordning (slumpmässig skivspelning)

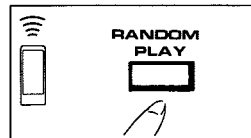

- Druk op de RANDOM PLAY-toets ⑳.
Zodra alle muziekstukken van de geplaatste plaat zijn afgespeeld, zal het afspelen automatisch stoppen.
Indien muziekstukken geprogrammeerd zijn, zullen alleen de geprogrammeerde muziekstukken worden afgespeeld. (Geprogrammeerd random afspelen)
- Druk op de STOP-toets ㉓ om de functie voor random afspelen uit te schakelen. Bij het rechtstreeks opzoeken van een muziekstuk zal de functie voor random afspelen eveneens komen te vervallen.
- Tryck in RANDOM PLAY-knappen ⑳.
När den insatta skivans samtliga melodier har spelats, avslutas skivspelningen automatiskt.
Om du har inprogrammerat önskade melodier, spelas endast dessa inprogrammerade melodier slumpmässigt (programmerad slumpmässig skivspelning).
- Tryck in STOP-knappen ㉓ för att avsluta slumpmässig skivspelning. Den avslutas också om du manövrerar för direktuppsökning av melodi.

OPERACIONES DIVERSAS

Para repetir la reproducción (reproducción repetida)

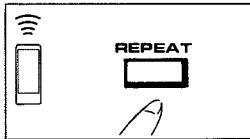

- Presione el botón REPEAT ⑲.
Cuando se presiona una vez, se repetirá una sola canción. Se encenderá el indicador [1]-REPEAT.
Cuando se presione dos veces, se repetirán todas las canciones. Se encenderá el indicador REPEAT.
En el modo de repetición de todas las canciones, se repetirá la reproducción programada, reproducción aleatoria o reproducción aleatoria programada.
- Para cancelar el modo de repetición, presione el botón REPEAT ⑲ de modo que se apague el indicador [1]-REPEAT o REPEAT.

Para seleccionar aleatoriamente el orden de reproducción (reproducción aleatoria)

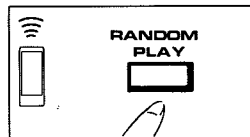

- Presione el botón RANDOM PLAY ⑳.
Cuando se hayan reproducido todas las canciones del disco insertado, la reproducción se parará automáticamente.
Si se han programado canciones específicas, sólo se reproducirán las canciones programadas. (Reproducción aleatoria programada)
- Para cancelar el modo de reproducción aleatoria, presione el botón STOP ㉓. Si efectúa la operación de búsqueda directa de canciones para la reproducción, se cancelará también la reproducción aleatoria.

OPERAÇÕES VÁRIAS

Repetir a reprodução (repeat play)

- Pressione a tecla REPEAT ⑲.
Quando pressionada uma vez, uma só faixa será repetida. O indicador [1]-REPEAT acenderá.
Quando pressionada duas vezes, todas as faixas serão repetidas. O indicador REPEAT acenderá.
No modo de repetição de todas as faixas, a reprodução programada, a reprodução por ordem aleatória e a reprodução aleatória programada será repetida.
- Para cancelar o modo de repetição, pressione a tecla REPEAT ⑲ de maneira a que o indicador [1]-REPEAT ou REPEAT desapareça.

Escolha aleatória da ordem de reprodução (random play)

- Pressione a tecla RANDOM PLAY ⑳.
Quando todas as faixas do disco tiverem sido reproduzidas, a reprodução pára automaticamente.
Se houver faixas programadas, só estas serão reproduzidas (Program random play).
- Para cancelar o modo de reprodução por ordem aleatória, pressione a tecla STOP ㉓. Executar uma operação de busca directa de faixa para reprodução, também cancela a reprodução por ordem aleatória.

AFSPELEN VAN DE MUZIEKSTUKKEN IN EEN GEPROGRAMMEERDE VOLGORDE

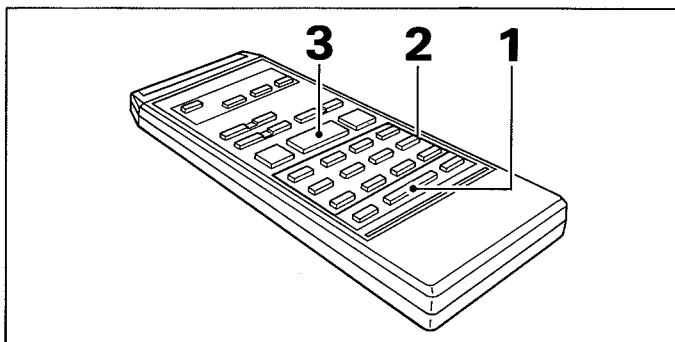

Programmeren van de muziekstukken

- Dit is mogelijk tijdens normaal afspelen, geprogrammeerd afspelen of in de stopstand.
1. **Druk op de PROGRAM-toets (17).**
 - De PROGRAM-indikator licht op.
 2. **Kies met de cijfertoetsen de nummers van de gewenste muziekstukken in de volgorde waarin u deze wilt afspelen.**
 - In totaal kunnen 24 stappen geprogrammeerd worden.
 - Voor het ingeven van muziekstuk 11 en hoger, dienen de [+ 10] of [≥ 20] toets (15) gebruikt te worden.
 3. **Druk op de PLAY-toets (22) om de gekozen muziekstukken in de geprogrammeerde volgorde af te spelen.**

OPMERKINGEN:

- Als tijdens normaal afspelen op de PROGRAM-toets (17) wordt gedrukt en een programma wordt ingegeven, zal automatisch met geprogrammeerd afspelen begonnen worden zodra het huidige muziekstuk is afgespeeld. Wordt tijdens afspelen op de PLAY-toets (22) gedrukt, dan wordt meteen op geprogrammeerd afspelen overgeschakeld.
- Telkens wanneer u een muziekstuk programmeert, zal de display het geprogrammeerde nummer en de totale speeltijd aangeven. Wanneer de totale speeltijd langer is dan 100 minuten of wanneer u muziekstuk 31 of hoger programmeert, zal de display niet de totale speeltijd aangeven.

Vastleggen van een pauze in het programma

Bij het programmeren van muziekstukken is het eveneens mogelijk een pauze in het programma vast te leggen (dit geschiedt door het indrukken van de PAUSE-toets (14)). Bij het indrukken van de PAUSE-toets (14) verschijnt "PA" op de plaats van het muziekstuknummer.

Gebruik van de programma-pauzefunctie:

Bij het opnemen op beide kanten van een cassette kan na het laatste muziekstuk dat op kant A moet worden opgenomen een pauze geprogrammeerd worden (indrukken van de PAUSE-toets (14) tijdens programmeren). Wanneer dit gedaan wordt, zal het afspelen automatisch onderbroken worden, zodat u de cassette rustig kunt om draaien voordat met opnemen op de andere kant wordt begonnen.

OPMERKINGEN:

- Op de eerste stap (01) van een programma kan geen pauze worden vastgelegd. Ook kunnen er geen twee pauzes achter elkaar worden vastgelegd.
- Een pauze wordt geteld als een programmastap.
- Als op de laatste stap van een programma een pauze wordt vastgelegd, zal de speler niet in de pauzestand komen te staan.

AVSPELNING AV MELODIER I ÖNSKAD ORDNING

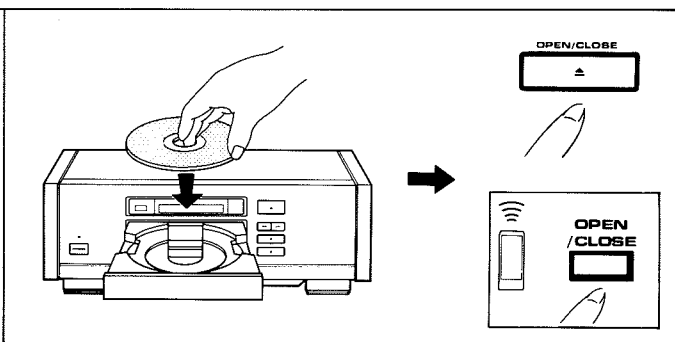

Inprogrammering av avspelningsordning

- Kan utföras under vanlig och programmerad skivspelning samt i stoppfunktionen.
1. **Tryck in PROGRAM-knappen (17).**
 - PROGRAM-indikatorn tänds.
 2. **Mata in önskade melodinumner med sifferknapparna, i den ordning du vill lyssna på melodierna.**
 - Du kan inprogrammera upp till 24 programsteg.
 - Vid inprogrammering av melodinumner 11 och högre skall knappen [+ 10] eller [≥ 20] (15) användas.
 3. **När PLAY-knappen (22) trycks in spelas de valda melodierna i den ordning de inprogrammerades.**

OBSERVERA:

- Om du under vanlig skivspelning trycker in PROGRAM-knappen (17) och inprogrammerar melodier, startar spelningen av dessa melodier när den melodi, som just spelas, tar slut. Och om du trycker in PLAY-knappen (22) under skivspelning, startar spelningen av de inprogrammerade melodierna omedelbart.
- Varje gång en melodi inprogrammeras visar displayen det inprogrammerade melodinumret och den totala inprogrammerade speltiden. Den totala speltiden visas dock inte när den totala speltiden överstiger 100 minuter eller om du inprogrammerar någon del av den 31:melodin eller högre på skivan.

Något om inprogrammering av pauser

Vid inprogrammering av melodier kan du trycka in PAUSE-knappen (14) i stället för att ställa in ett melodinumner. När PAUSE-knappen (14) trycks in, visas "PA" i stället för ett melodinumner.

Så används pauser vid programmerad skivspelning:

Om du skall spela in på båda sidorna av ett kassetband, skall du trycka in PAUSE-knappen (14) efter den sista melodi som skall spelas in på kassetten A-sida. Då blir det automatiskt en paus där, så att du hinner att vända kassetten innan inspelningen återupptas.

OBSERVERA:

- En paus kan inte inprogrammeras som första programsteg (01). Du kan inte heller inprogrammera två pauser efter varandra.
- En paus räknas som ett programsteg, precis som en melodi.
- Du kan inprogrammera en paus som sista programsteg, men i detta fall sätts inte CD-spelaren i pausfunktionen.

PARA SELECCIONAR LA REPRODUCCIÓN DE LAS CANCIONES EN UN ORDEN ESPECÍFICO

SELECCIONAR A REPRODUÇÃO DE FAIXAS POR UMA ORDEM ESPECÍFICA

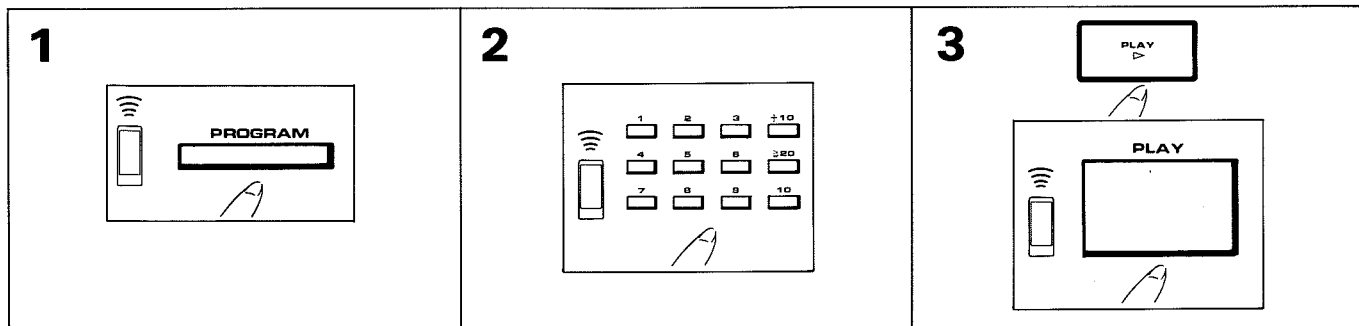

Introducción del programa de reproducción

Introduzir o programa de reprodução

- Puede ser utilizado durante la reproducción normal, reproducción de programa o modo de parada.

- Pode ser realizada, durante a reprodução normal, reprodução programada ou no modo de paragem.

1. **Presione el botón PROGRAM (17).**
 - Se enciende el indicador PROGRAM.
2. **Utilice los botones de número para seleccionar los números de las canciones deseadas, para proceder en el orden que desee reproducir.**
 - Pueden programarse hasta 24 pasos.
 - Para seleccionar desde la canción 11, emplee los botones [+10] o [≥20] (15).
3. **Cuando el botón PLAY (22) es presionado, las canciones seleccionadas se reproducirán en el orden en el que fueron introducidas.**

1. **Pressione a tecla PROGRAM (17).**
 - O indicador PROGRAM acende.
2. **Utilize as teclas numeradas para seleccionar os números das faixas desejadas, pela ordem que deseje que sejam reproduzidas.**
 - Um máximo de 24 passos podem ser programados.
 - Para seleccionar a faixa 11 e superiores, utilize as teclas [+10] ou [≥20] (15).
3. **Quando a tecla PLAY (22) fôr pressionada, as faixas seleccionadas serão reproduzidas pela ordem que foram introduzidas.**

NOTAS:

- Presionando el botón PROGRAM (17) durante la reproducción normal e introduciendo un programa se iniciará automáticamente el programa después de terminar la canción que se esté reproduciendo. Además, si se presiona el botón PLAY (22) durante la reproducción, el programa se iniciará inmediatamente.
- Cada vez que se programe una canción, el visualizador mostrará el número programado y el tiempo total de reproducción. Cuando el tiempo total de reproducción excede de 100 minutos o cuando se programa alguna parte de las canciones 31 y subsiguientes de un disco, el visualizador no mostrará el tiempo de reproducción total.

NOTAS:

- Se pressionar a tecla PROGRAM (17) durante a reprodução e introduzir um programa, este começará automaticamente, depois da faixa presente terminar. Do mesmo modo, se a tecla PLAY (22) fôr pressionada durante a reprodução, o programa começará imediatamente.
- De cada vez que uma faixa fôr programada, o mostrador indicará o número da faixa programada e o tempo total de reprodução. Quando o tempo total de reprodução exceder 100 minutos, ou quando uma parte da trigésima primeira ou subsequentes faixas dum disco fôr programada, o mostrador não indicará o tempo total de reprodução.

Notas sobre la programación de pausas

Ácerca da função de programação de pausa

Cuando programe canciones, podrá programar el botón PAUSE (14) si así se desea en lugar de una canción. Cuando se efectúa la programación del botón PAUSE (14), se visualizará "PA" en lugar de un número de canción.

Quando estiver a programar, pode usar a tecla PAUSE (14) para programar uma pausa em vez de uma faixa. Quando a tecla PAUSE (14) fôr pressionada, "PA" aparecerá no mostrador, em vez do número da faixa.

Cómo emplear la función de programación de pausas:

Cuando grabe ambas caras de una cinta de casete, programe el botón PAUSE (14) al final de la última canción a grabarse en la cara A de la cinta. De este modo la reproducción se interrumpirá automáticamente, permitiéndole dar la vuelta al casete antes de reanudar la grabación.

Como usar a função de pausa de programa:

Quando estiver a gravar uma cassete, programe uma tecla PAUSE (14) no fim da última faixa a ser gravada no lado A da cassete. Desta maneira, a reprodução será automaticamente interrompida, permitindo virar a cassete antes de continuar a gravação.

NOTAS:

- La pausa no podrá programarse como el primer paso (01) de un programa, ni tampoco podrá programarse dos veces seguidas.
- Una pausa insertada en un programa se cuenta como un paso.
- Si se programa una pausa como el último paso de un programa, el reproductor no se establecerá en el modo de pausa.

NOTAS:

- Uma pausa não pode ser programada no primeiro passo (01) de um programa, nem duas vezes seguidas.
- Uma pausa introduzida num programa conta como um passo de programação.
- Se uma pausa fôr programada no último passo de um programa, o aparelho não entrará no modo de pausa.

AFSPELEN VAN DE MUZIEKSTUKKEN IN EEN GEPROGRAMMEERDE VOLGORDE

AVSPELNING AV MELODIER I ÖNSKAD ORDNING

Stoppen met geprogrammeerd afspelen

Avslutande av programmerad skivspelning

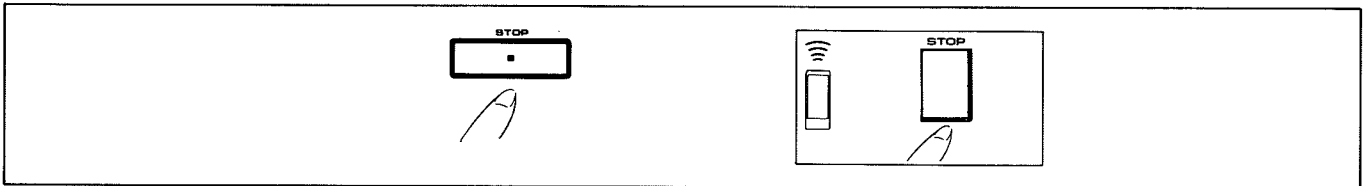

- Druk op de STOP-toets ⑳. Het geprogrammeerd afspelen stopt maar het programma blijft in het geheugen bewaard.
- Als tijdens geprogrammeerd afspelen op de PROGRAM-toets ⑰ wordt gedrukt, zal er van geprogrammeerd afspelen op normaal afspelen worden overgeschakeld. Ook in dit geval zal het programma in het geheugen bewaard blijven (programmabewaarfunctie).

- Tryck in STOP-knappen ⑳. Då avslutas den programmerade skivspelningen, men de inprogrammerade melodierna bibehålls i minnet.
- Om PROGRAM-knappen ⑰ trycks in under pågående programmerad skivspelning, avslutas den programmerade skivspelningen och vanlig skivspelning startar. I detta fall bibehålls de inprogrammerade melodierna i minnet (funktionen för bibehållande av program).

Wissen van het programmeergeheugen

Radering av programminnet

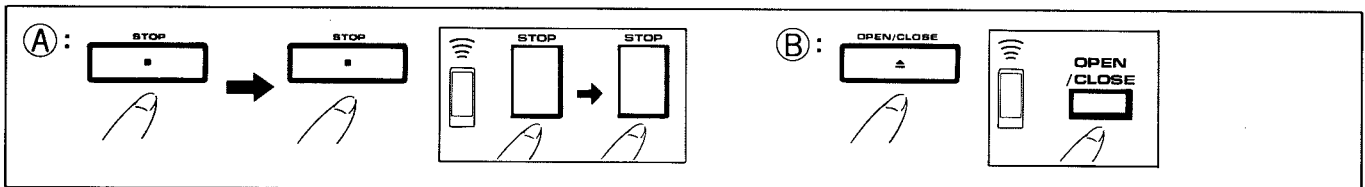

- Ⓐ : Druk op de STOP-toets ⑳ om te stoppen met geprogrammeerd afspelen en druk daarna nogmaals op de STOP-toets ⑳ om het programmeergeheugen te wissen.
- Ⓑ : Het programmeergeheugen wordt ook gewist als op de OPEN/CLOSE-toets ⑪ wordt gedrukt.

- Ⓐ : Tryck in STOP-knappen ⑳ för att avsluta den programmerade skivspelningen. Tryck därefter in STOP-knappen ⑳ igen för att radera innehållet i programminnet.
- Ⓑ : Programminnet raderas också om du trycker in OPEN/CLOSE-knappen ⑪.

Wissen van het programma

Radering av inprogrammering

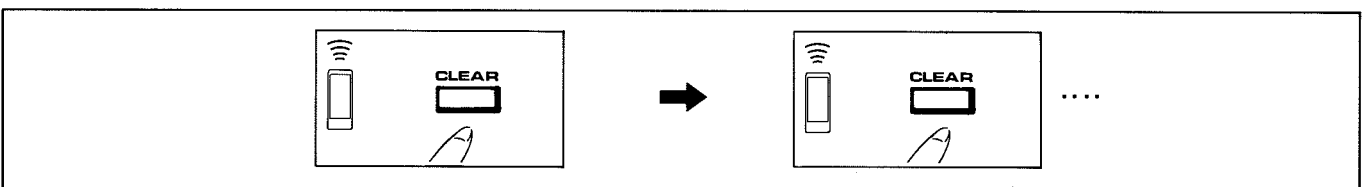

- Telkens als op de CLEAR-toets ㉔ wordt gedrukt, wordt het laatste muziekstuk uit het programma gewist.

- De inprogrammerade melodierna raderas, med början från den senast inprogrammerade melodin, varje gång CLEAR-knappen ㉔ trycks in.

OPMERKING:

Het is ook mogelijk om tijdens afspelen muziekstukken uit het programma te wissen. In dit geval kunnen echter niet de muziekstukken gewist worden die voorafgaan aan het huidige muziekstuk.

OBSERVERA:

Du kan radera inprogrammerade melodier även under skivspelning. I detta fall kan du dock inte radera melodier som ligger tidigare än den melodi som just spelas.

PARA SELECCIONAR LA REPRODUCCIÓN DE LAS CANCIONES EN UN ORDEN ESPECÍFICO

SELECCIONAR A REPRODUÇÃO DE FAIXAS POR UMA ORDEM ESPECÍFICA

Para detener la reproducción programada

Parar a reprodução programada

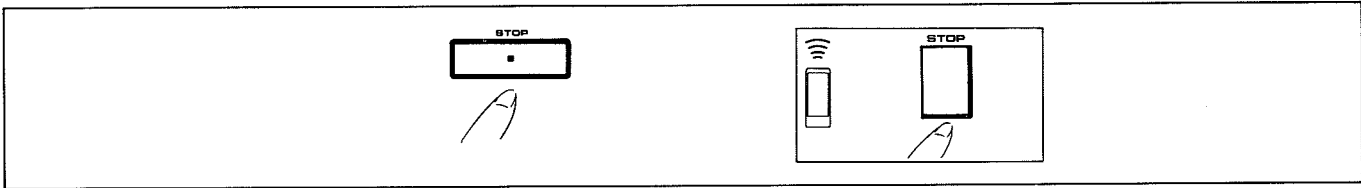

- Presione el botón STOP ⑳; La reproducción programada terminará, pero las canciones programadas permanecerán almacenadas en la memoria.
- Si el botón PROGRAM ⑰ es presionado durante la reproducción programada, la reproducción programada terminará y la reproducción normal comenzará. En este caso también, el contenido programado permanecerá almacenado en la memoria (función de programa conservado).

- Pressione a tecla STOP ⑳. A reprodução programada terminará, mas as faixas programadas permanecerão guardadas na memória.
- Se a tecla PROGRAM ⑰ fôr pressionada durante a reprodução programada, esta terminará e começará a reprodução normal. Também neste caso, as faixas programadas permanecerem em memória (função de conservação do programa).

Para borrar la memoria de programación

Apagar a memória do programa

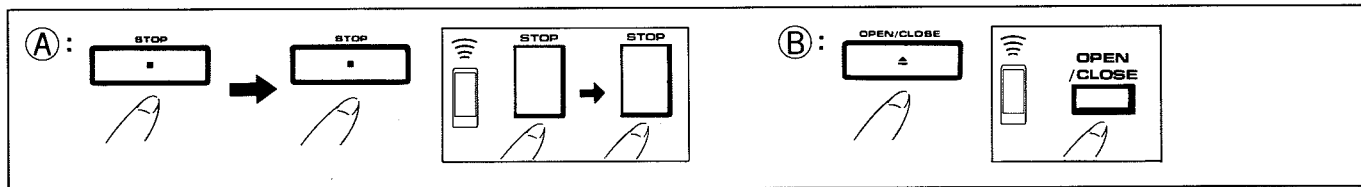

- Ⓐ : Presione el botón STOP ⑳ para interrumpir la reproducción programada, y presione luego el botón STOP ⑳ otra vez. El contenido de la memoria del programa quedará borrado.
- Ⓑ : La memoria del programa también se borrará presionando el botón OPEN/CLOSE ①.

- Ⓐ : Pressione a tecla STOP ⑳ para interromper a reprodução programada. Depois pressione a tecla STOP ⑳ outra vez. O conteúdo da memória do programa será apagado.
- Ⓑ : A memória do programa também será apagada pressionando a tecla OPEN/CLOSE ①.

Para borrar un programa

Apagar um programa

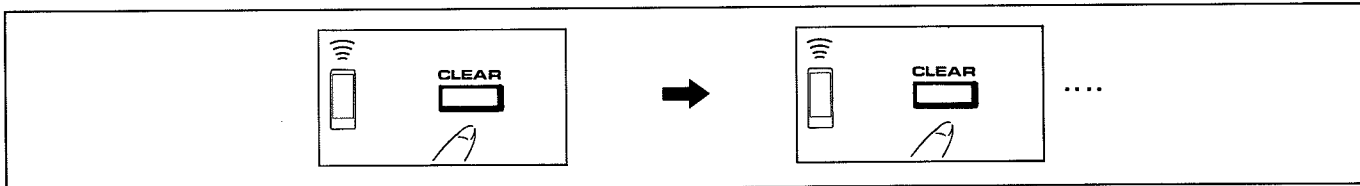

- Las canciones programadas se borrarán, empezando por la última programada, de acuerdo con el número de veces que se presione el botón CLEAR ㉔.

- As faixas programadas serão apagadas, começando pela última, de acordo com o número de vezes que a tecla CLEAR ㉔ fôr pressionada.

NOTA:
El contenido de un programa podrá borrarse también durante la reproducción. Sin embargo, las canciones anteriores a la que se está reproduciendo no podrán borrarse de este modo.

NOTA:
O conteúdo do programa pode também ser apagado durante a reprodução. No entanto, as faixas anteriores à que está a ser reproduzida, não podem ser apagadas deste modo.

AFSPELEN VAN DE MUZIEKSTUKKEN IN EEN GEPROGRAMMEERDE VOLGORDE

Handige programmafunkties

- Als de geprogrammeerde muziekstukken in het geheugen bewaard worden door de programmabewaarfunctie, zal bij het indrukken van de PLAY-toets (22) met normaal afspelen begonnen worden zonder dat de geheugeninhoud verandert.
- Druk op de PROGRAM-toets (17) om het programma uit het geheugen op te roepen.
- Druk op de PLAY-toets (22) om te beginnen met geprogrammeerd afspelen nadat u het programma uit het geheugen heeft opgeroepen.
- Als tijdens normaal afspelen een programma uit het geheugen wordt opgeroepen, zal er met geprogrammeerd afspelen begonnen worden nadat het huidige muziekstuk is afgespeeld.

Kontrolleren van de inhoud van het programmageheugen

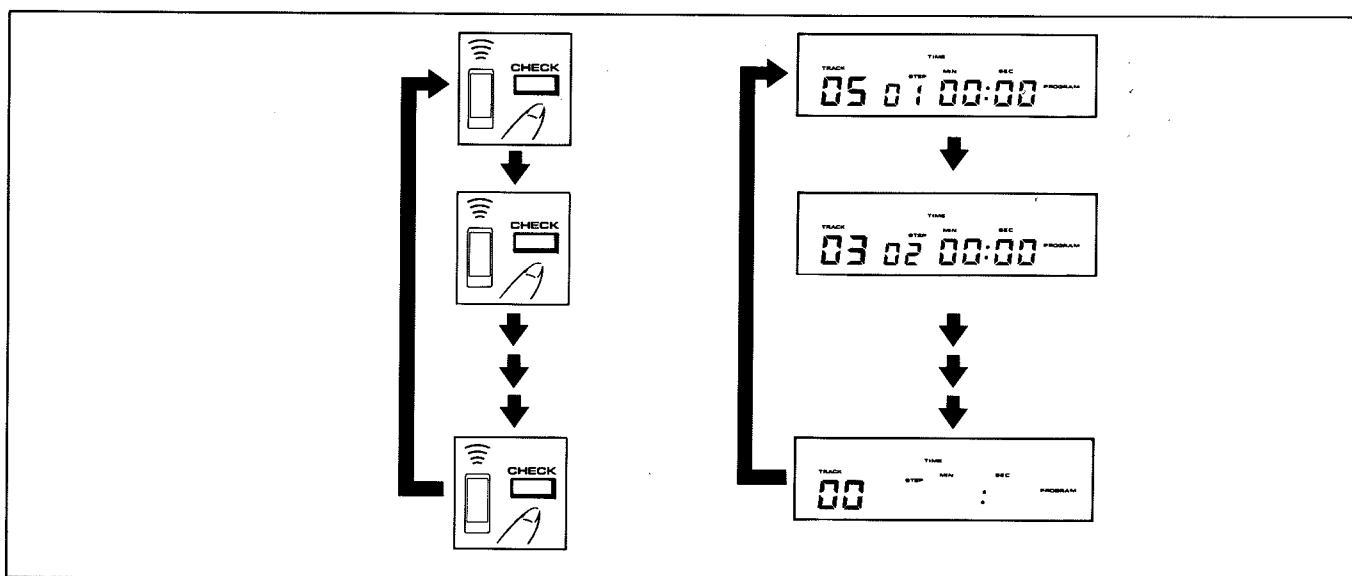

1. Druk op de PROGRAM-toets (17) terwijl de speler in de stopstand staat.
 - De speler komt in de programmastand te staan.
2. Druk op de CHECK-toets (16).
 - Telkens als op de toets gedrukt wordt, zal het volgende geprogrammeerde muziekstuk op de display worden aangegeven.
3. Nadat het laatste muziekstuk is aangegeven, zal de display "00" uitlezen.
4. Als nogmaals op de CHECK-toets (16) gedrukt wordt, zal de display weer de indicatie van stap 1 tonen.

AVSPELNING AV MELODIER I ÖNSKAD ORDNING

Bekväma programmeringsfunktioner

- Om inprogrammerade melodier har sparats i minnet med funktionen för bibehållande av program, startar vanlig skivspelning när PLAY-knappen (22) trycks in samtidigt som de inprogrammerade melodierna bibehålls i minnet.
- Tryck in PROGRAM-knappen (17) om du åter vill använda ett program som har sparats i minnet.
- När du har aktiverat ett sparad program, skall du trycka in PLAY-knappen (22) för att starta skivspelningen.
- Om du aktiverar ett sparad program under pågående vanlig skivspelning, startar den programmerade skivspelningen när den melodi, som just spelas, tar slut.

Kontroll av inprogrammeringar

1. Tryck i stoppfunktionen in PROGRAM-knappen (17).
 - CD-spelaren sätts i funktionen för inprogrammering av melodier.
2. Tryck in CHECK-knappen (16).
 - Varje gång knappen trycks in visas de inprogrammerade melodierna i den ordning de inprogrammerades.
3. Melodinummersdisplayen visar "00" när den sista inprogrammerade melodin har kontrollerats.
4. Om CHECK-knappen (16) trycks in igen återgår displayen till visningen i steg 1.

PARA SELECCIONAR LA REPRODUCCIÓN DE LAS CANCIONES EN UN ORDEN ESPECÍFICO

Operaciones de programación convenientes

- Cuando las canciones programadas han sido conservadas con la función de programa conservado, presionando el botón PLAY ⑳ que causará que la reproducción normal empiece mientras se efectúa la conservación de las canciones programadas en la memoria.
- Para activar un programa conservado, presione el botón PROGRAM ⑰.
- Entonces, para reiniciar la reproducción de un programa que usted ha activado, presione el botón PLAY ⑳.
- Si un programa se activa durante la reproducción normal, la reproducción programada empezará después de haberse completado la reproducción de la canción que se está reproduciendo.

Para confirmar el contenido de la memoria programada

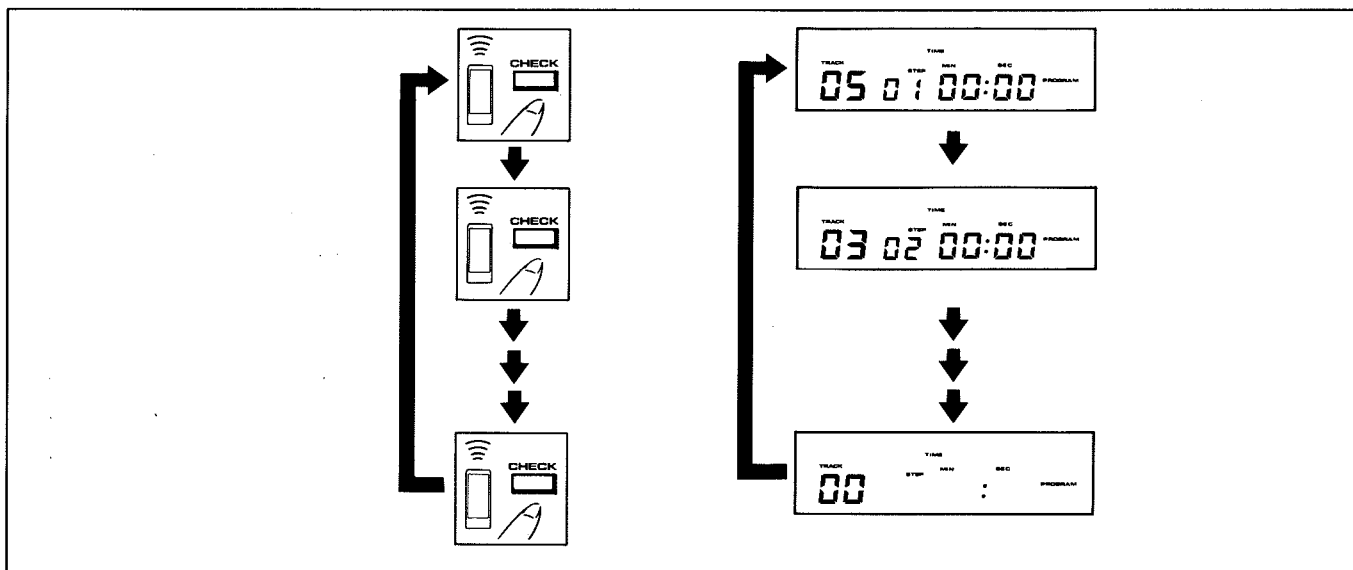

1. Con la unidad en el modo de parada, presione el botón **PROGRAM** ⑰.
 - El reproductor entrará en el modo de entrada de programa.
2. Presione el botón **CHECK** ⑯.
 - Cada vez que el botón se presiona, las canciones programadas serán visualizadas en el orden en que fueron programadas.
3. Después de confirmar la última canción programada, el número de canción visualizado mostrará "00".
4. Cuando el botón **CHECK** ⑯ es presionado de nuevo, la visualización retornará a la mostrada en el paso 1.

SELECCIONAR A REPRODUÇÃO DE FAIXAS POR UMA ORDEM ESPECÍFICA

Operações de programação

- Quando as faixas programadas forem mantidas usando a função de conservação do programa, se pressionar a tecla PLAY ⑳ provocará o começo da reprodução, mantendo as faixas programadas em memória.
- Para activar um programa conservado, pressione a tecla PROGRAM ⑰.
- Depois, para recomeçar a reprodução do programa, pressione a tecla PLAY ⑳.
- Se um programa for chamado durante a reprodução normal, a reprodução programada começará depois de a faixa que estiver a ser reproduzida na altura, terminar.

Confirmar o conteúdo da memória programada

1. Com o reproductor no modo de paragem, pressione a tecla **PROGRAM** ⑰.
 - O reproductor entrará no modo de programação.
2. Pressione a tecla **CHECK** ⑯.
 - De cada vez que a tecla for pressionada, as faixas programadas serão afixadas, pela mesma ordem em que foram programadas.
3. Depois de confirmar a última faixa programada, o mostrador do número de faixa indicará "00".
4. Quando a tecla **CHECK** ⑯ for pressionada outra vez, o mostrador voltará ao modo indicado no ponto 1.

AFSPELEN VAN DE MUZIEKSTUKKEN IN EEN GEPROGRAMMEERDE VOLGORDE

Veranderingen aanbrengen in de inhoud van een vastgelegd programma

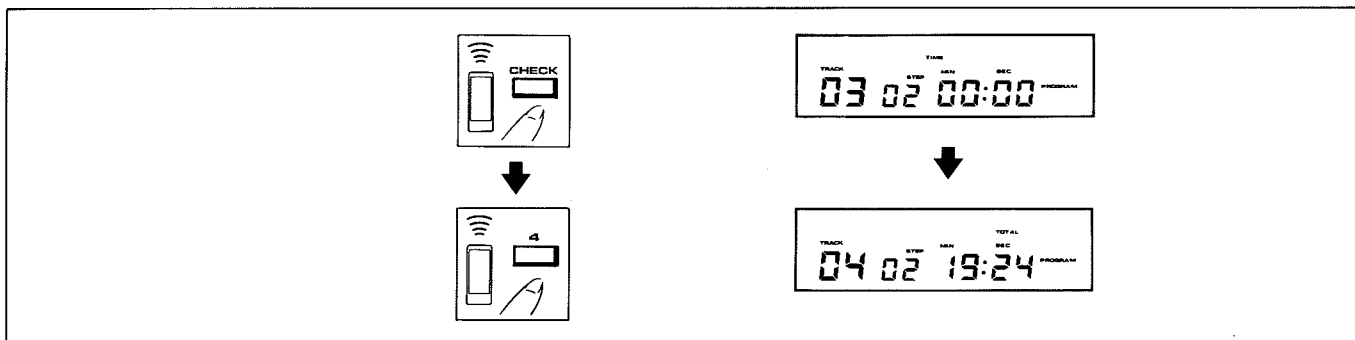

1. Druk op de PROGRAM-toets ⑰ terwijl de speler in de stopstand staat.
 - De speler komt in de programmastand te staan.
2. Druk op de CHECK-toets ⑱.
 - Blijf op de CHECK-toets ⑱ drukken tot het nummer van het muziekstuk dat u wilt veranderen op de display wordt aangegeven.
3. Gebruik de cijfer-toetsen voor het ingeven van het nummer van het nieuwe muziekstuk.
 - Herhaal stap 2 en 3 indien u nog andere muziekstukken wilt veranderen.
 - Gebruik de programmakontrolefunctie om naar de andere muziekstukken die veranderd moeten worden te gaan en gebruik de cijfer-toetsen voor het ingeven van de nummers van de nieuwe muziekstukken.

AVSPELNING AV MELODIER I ÖNSKAD ORDNING

Ändring av inprogrammerade melodier

1. Tryck i stoppfunktionen in PROGRAM-knappen ⑰.
 - CD-spelaren sätts i funktionen för inprogrammering av melodier.
2. Tryck in CHECK-knappen ⑱.
 - Fortsätt att trycka in CHECK-knappen ⑱ tills displayen visar det melodinumret som skall ändras.
3. Mata in det nya önskade melodinumret med sifferknapparna.
 - Upprepa steg 2 och 3 för att ändra andra melodier, om så önskas.
 - Använd funktionen för kontroll av inprogrammeringar för att ställa in det melodinumret som skall ändras. Mata därefter in det nya melodinumret med sifferknapparna.

PARA SELECCIONAR LA REPRODUCCIÓN DE LAS CANCIONES EN UN ORDEN ESPECÍFICO

Para cambiar el contenido de las canciones programadas ya introducidas

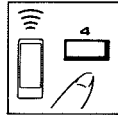
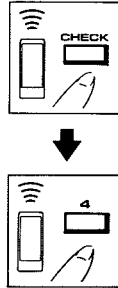

1. Con la unidad en el modo de parada, presione el botón **PROGRAM** (17).
 - El reproductor entrará en el modo de entrada de programa.
2. Presione el botón **CHECK** (16).
 - Continúe presionando el botón **CHECK** (16) hasta que el número de canción que desea cambiar se visualice.
3. Utilice los botones de números para introducir el nuevo número de la canción deseada.
 - Repita los pasos 2 y 3 para cambiar otras canciones deseadas.
 - Utilice la operación de comprobación de programa para avanzar al número de canción que desea cambiar, entonces utilice los botones de números para introducir la nueva canción programada.

SELECCIONAR A REPRODUÇÃO DE FAIXAS POR UMA ORDEM ESPECÍFICA

Alterar o conteúdo das faixas programadas já introduzidas



1. Com o reproductor no modo de paragem, pressione a tecla **PROGRAM** (17).
 - O reproductor entrará no modo de programação.
2. Pressione a tecla **CHECK** (16).
 - Continue a pressionar a tecla **CHECK** (16) até que o número da faixa a alterar seja afixado.
3. Utilize as teclas numeradas para introduzir o número da nova faixa.
 - Repita os pontos 2 e 3 para alterar as outras faixas deseadas.
 - Utilize a operação de verificação do programa para avançar para o número da faixa a ser alterada. Depois use as teclas numeradas para introduzir a nova faixa.

VERHELPEN VAN STORINGEN

Storingen worden vaak veroorzaakt door een verkeerd gebruik van het apparaat. Raadpleeg daarom bij storingen eerst de onderstaande lijst. Het is eveneens mogelijk dat het probleem veroorzaakt wordt door een ander aangesloten component. Controleer daarom ook de andere componenten en elektrische apparatuur.

Is het niet mogelijk om de storing aan de hand van de onderstaande lijst te verhelpen, neem dan contact op met een erkend PIONEER servicecentrum of uw dealer om het apparaat te laten repareren.

Storing	Oorzaak	Oplossing
De platelade komt niet naar buiten bij het indrukken van de OPEN/CLOSE-toets ⑦.	<ul style="list-style-type: none"> De stekker zit niet in het stopkontakt. De POWER-schakelaar ① staat op OFF. 	<ul style="list-style-type: none"> Steek de stekker in een netuitgang van de stereo versterker of in een stopkontakt. Druk de POWER-schakelaar ① op ON.
Het afspelen stopt meteen nadat het begonnen is. Tijdelijke onderbreking of volledig stoppen van het afspelen.	<ul style="list-style-type: none"> De plaat is verkeerd om in het apparaat gestoken. Vlekken e.d. op de plaat. 	<ul style="list-style-type: none"> Steek de plaat met de label-zijde naar boven gericht in het apparaat. Maak de plaat schoon en speel hem opnieuw af.
Geen geluid.	<ul style="list-style-type: none"> De uitgangskabel is verkeerd aangesloten of helemaal niet aangesloten. De stereo versterker staat niet goed ingesteld. De uitgangskeuzeschakelaar staat verkeerd ingesteld voor de versterker die gebruikt wordt. De CD-speler staat in de pauzestand. 	<ul style="list-style-type: none"> Sluit de kabel op de juiste wijze aan. Kontroleer de instelling van de schakelaars op de stereo versterker en de instelling van de volumeregelaar. Zet de OUTPUT SELECTOR-schakelaar ⑧ in de juiste stand. Druk op de PLAY-toets ④.
Vervorming of ruis in het geluid.	<ul style="list-style-type: none"> Verkeerde aansluitingen. De stekkers of de aansluitbussen op de versterker zijn vuil. Interferentie veroorzaakt door een televisie. 	<ul style="list-style-type: none"> Sluit dit apparaat op de CD of AUX-aansluitingen van de versterker aan. Sluit het apparaat niet op de PHONO-ingangsaansluitingen aan. Maak deze onderdelen schoon. Schakel de televisie uit of zet de CD-speler verder van de televisie vandaan.
Bij bepaalde platen hoort u een luid stoorgeluid of stopt het afspelen.	<ul style="list-style-type: none"> De plaat is erg bekrast of kromgetrokken. De plaat is erg vuil. 	<ul style="list-style-type: none"> Vervang de plaat. Maak de plaat schoon.
De afstandsbediening werkt niet.	<ul style="list-style-type: none"> De batterijen zijn uitgeput. De afstandsbediening is te ver van de CD-speler verwijderd of de hoek waaronder de afstandsbediening wordt gehouden is te groot. Er is een obstakel tussen de afstandsbediening en de CD-speler. 	<ul style="list-style-type: none"> Vervang de batterijen. Het bereik van de afstandsbediening is ongeveer 7 meter en de afstandsbediening moet onder een hoek van maximaal 30 graden t.o.v. van de sensor op de CD-speler worden gehouden. Houd de afstandsbediening op een andere plaats of verwijder het obstakel.

FELSÖKNING

Felaktig manövrering uppfattas ofta som att ett fel har uppstått på CD-spelaren. Om du tror att det har blivit något fel, skall du kontrollera nedanstående punkter. Ibland ligger felet i en annan enhet. Kontrollera därför också de övriga enheterna och den elektriska utrustning som används. Om problemet kvarstår efter nedanstående genomgång, skall du be närmaste auktoriserade PIONEER-serviceverkstad eller din radiohandlare att reparera CD-spelaren.

Symptom	Orsak	Åtgärd
Skivfacket kommer inte ut när OPEN/CLOSE-knappen ⑦ trycks in.	<ul style="list-style-type: none"> Nätkabeln är inte ansluten till uttaget. Strömbrytaren (POWER) ① är i OFF-läge. 	<ul style="list-style-type: none"> Anslut nätkabeln till förstärkaren eller till ett vägguttag. Tryck in strömbrytaren (POWER) ① till ON-läge.
Avspelningen avbryts omedelbart efter starten. Sätts i paus- eller stoppfunktionen.	<ul style="list-style-type: none"> Skivan har satts in upp och ned. Smuts på skivan, etc. 	<ul style="list-style-type: none"> Sätt in skivan med etikettsidan vänd UPPÅT. Tag bort smutsen från skivan och spela den därefter igen.
Inget ljud.	<ul style="list-style-type: none"> Utgångsledningarna är slarvigt eller felaktigt anslutna. Stereo förstärkaren felmanövrerad. Utgångsväljaren är felinställd för den förstärkare som används. CD-spelaren är i pausfunktionen. 	<ul style="list-style-type: none"> Anslut ordentligt. Kontrollera inställningen för förstärkarens omkopplare och volymkontroller. Manövrera OUTPUT SELECTOR-väljaren ⑧ korrekt. Tryck in PLAY-knappen ④.
Ljudet är distorderat, störningar uppträder.	<ul style="list-style-type: none"> Felaktiga anslutningar. Stiftkontaktarna eller förstärkaringångarna är smutsiga. Störningar fångas upp från en TV-apparat. 	<ul style="list-style-type: none"> Anslut till förstärkarens CD- eller AUX-ingångar. Anslut inte till PHONO-ingångarna. Rengör. Stäng av TV-apparaten, eller flytta CD-spelaren längre bort.
Kraftiga störningar uppträder, eller skivspelningen avbryts, vid spelning av vissa skivor.	<ul style="list-style-type: none"> Skivan är mycket repig eller skev. Skivan är mycket smutsig. 	<ul style="list-style-type: none"> Byt ut skivan. Rengör skivan.
CD-spelaren kan inte manövreras med fjärrkontrollen.	<ul style="list-style-type: none"> Batterierna har tagit slut. Du använder fjärrkontrollen för långt bort, eller med för stor vinkel. Det finns något hinder mellan fjärrkontrollen och CD-spelaren. 	<ul style="list-style-type: none"> Byt ut batterierna. Fjärrkontrollens manöveromfång är upp till ca. 7 meter, och inom en vinkel på 30 grader till höger och vänster om mottagarfönstret på CD-spelaren. Manövrera fjärrkontrollen från en annan plats i rummet, eller tag bort det som hindrar.

SOLUCIÓN DE PROBLEMAS

Frecuentemente se toman por averías problemas debidos a operaciones incorrectas. Si usted cree que hay algo que no funciona con normalidad en este aparato, compruebe los puntos siguientes. A veces el problema reside en otro componente. Investigue los demás componentes y aparatos eléctricos que esté utilizando.

Si el problema no puede solucionarse incluso después de haber realizado las comprobaciones de la lista de abajo, lleve el aparato a reparar al centro de servicio técnico autorizado por PIONEER o al establecimiento donde lo compró.

Síntoma	Causa	Remedio
La bandeja del disco no sale cuando se presione el botón OPEN/CLOSE ⑦.	<ul style="list-style-type: none"> La clavija de alimentación está desenchufada de la toma de la red. El interruptor POWER ① está en OFF. 	<ul style="list-style-type: none"> Conecte la clavija al tomacorriente del amplificador o a una toma de la red. Presione (ON) el interruptor POWER ①.
Al intentar iniciar la reproducción, ésta se detiene inmediatamente. Reproducción con pausas o interrupciones	<ul style="list-style-type: none"> El disco está al revés. Manchas en el disco, etc. 	<ul style="list-style-type: none"> Colóquelo correctamente con la cara de la etiqueta hacia arriba. Limpie las manchas del disco y reproduzca de nuevo.
No hay sonido.	<ul style="list-style-type: none"> Los cables de salida están incorrectamente conectados o flojos. Operación incorrecta del amplificador estéreo. El selector de salida está incorrectamente ajustado al amplificador utilizado. El reproductor está en el modo de pausa. 	<ul style="list-style-type: none"> Conéctelos correctamente. Compruebe el ajuste de los selectores y de los controles de volumen del amplificador. Ajuste correctamente el selector OUTPUT SELECTOR ③. Presione el botón PLAY ④.
El sonido está distorsionado, ruido en la salida.	<ul style="list-style-type: none"> Conexiones incorrectas. Las clavijas y/o las tomas del amplificador están sucias. Interferencias causadas por un aparato de TV. 	<ul style="list-style-type: none"> Conecte a las tomas CD o AUX, etc. del amplificador. No conecte a las tomas PHONO. Limpie la suciedad. Desconecte la alimentación del aparato de TV, o aleje de éste el reproductor.
Con ciertos discos, se produce mucho ruido, o la reproducción se para.	<ul style="list-style-type: none"> Disco muy rayado o alabeado. Disco extremadamente sucio. 	<ul style="list-style-type: none"> Reemplace el disco. Limpie el disco.
El reproductor no puede gobernarse con la unidad de control remoto.	<ul style="list-style-type: none"> Las pilas se han gastado. La unidad de control remoto está demasiado alejada del reproductor, o el ángulo es demasiado grande. Hay obstáculos entre la unidad de control remoto y el reproductor. 	<ul style="list-style-type: none"> Reemplace las pilas El radio de acción de la unidad de control remoto es de hasta 7 m, y con un ángulo de 30 grados a derecha e izquierda del sensor de control remoto del reproductor. Emplee la unidad desde un punto diferente, o elimine el obstáculo.

DETECÇÃO DE AVARIAS

Operações incorrectas são frequentemente tomadas por avarias ou mau funcionamento. Se pensa que existe algo errado com esta componente, verifique os pontos abaixo. Por vezes o problema pode estar noutra componente. Verifique também as outras componentes e os aparelhos eléctricos utilizados.

Se o problema não puder ser resolvido depois de fazer as verificações abaixo indicadas, entre em contacto com o centro de serviços autorizado ou o representante PIONEER mais próximo para reparar o componente que apresenta defeitos.

Sintoma	Causa	Solução
O compartimento do disco não é ejectado quando a tecla OPEN/CLOSE ⑦ é pressionada	<ul style="list-style-type: none"> O cabo de alimentação não está ligado na tomada. O interruptor POWER ① está desligado. 	<ul style="list-style-type: none"> Ligar o cabo de alimentação ao amplificador ou a uma tomada de parede. Pressionar o interruptor POWER ①.
A reprodução pára imediatamente depois de começar. Paragem ou pausa na reprodução	<ul style="list-style-type: none"> O disco foi introduzido virado ao contrário. O disco está sujo. 	<ul style="list-style-type: none"> Introduzir o disco correctamente, com o rótulo virado para cima. Limpar a sujidade acumulada sobre o disco e tentar reproduzi-lo novamente.
Ausência de som.	<ul style="list-style-type: none"> Os cabos de saída estão ligados incorrectamente ou frouxos. O amplificador está a ser utilizado incorrectamente. O selector de saída não está de acordo com o amplificador em uso. O aparelho está no modo de pausa. 	<ul style="list-style-type: none"> Fazer as ligações correctamente. Verificar os controlos do amplificador e do volume sonoro. Seleccione correctamente o interruptor OUTPUT SELECTOR ③. Pressionar a tecla PLAY ④.
O som sai distorcido. É produzido ruído.	<ul style="list-style-type: none"> Ligações incorrectas. Os conectores ou os terminais de entrada estão sujos. Há captação de interferência de um televisor. 	<ul style="list-style-type: none"> Ligar os cabos aos terminais CD ou AUX do amplificador, etc. Não os ligar aos terminais de entrada PHONO. Limpar a sujidade. Desligar o televisor, ou levar o reproduzidor de discos compactos para longe do televisor.
A utilização de certos discos produz um ruído forte. A reprodução pára.	<ul style="list-style-type: none"> O disco está muito arranhado ou empenado. O disco está extremamente sujo. 	<ul style="list-style-type: none"> Trocar o disco. Limpar o disco.
Não se consegue utilizar o reproduzidor a partir do controlo remoto.	<ul style="list-style-type: none"> As pilhas estão descarregadas. O controlo remoto está muito longe do aparelho ou apontado numa direcção errada. Existe um obstáculo entre o controlo remoto e o aparelho. 	<ul style="list-style-type: none"> Trocar as pilhas. O raio de acção do controlo remoto é de 7 m, e dentro de um ângulo de 30 graus, para a esquerda e para a direita, da janela do sensor no reproduzidor. Utilize o controlo remoto a partir de uma posição diferente ou retire o obstáculo do caminho.

SPECIFIKATIES

1. Algemeen

Type	Compact Disc digitaal audio systeem
Bruikbare platen	Compact Disc
Voeding	220 V, 50/60 Hz wisselstroom
Opgenomen vermogen	30 W
Bedrijfstemperatuur	+5°C— +35°C
Gewicht	15,2 kg
Buitenafmetingen	459 (B) × 435 (D) × 151 (H) mm

2. Audio-gedeelte

Frekwentiebereik	2 Hz—20 kHz
Signaal/ruisverhouding	115 dB of meer (EIAJ)
Dynamiek	99 dB of meer (EIAJ)
Kanaalscheiding	110 dB of meer (EIAJ)
Totale harmonische vervorming	Minder dan 0,0015% (EIAJ)
Uitgangsspanning	2,0 V
Wow en flutter	Beneden de meetbare grens (±0,001% W.PIEK) (EIAJ)
Aantal kanalen	2 kanalen (stereo)

3. Uitgangsaansluitingen

- Audio-lijnuitgang
- Optische digitale uitgang
- Koaxiale digitale uitgang

4. Funkties

- Afspelen
- Pauze
- Stop
- Springzoeken
- Handbediend zoeken
- Index zoeken
- Rechtstreeks kiezen van muziekstuk
- Herhalen van één muziekstuk
- Herhalen van alle muziekstukken
- Herhalen van geprogrammeerde muziekstukken
- Herhalen van random afspelen
- Herhalen van geprogrammeerd random afspelen
- Geprogrammeerd afspelen (max. 24 stappen)
- Pauzeren in programma
- Controleren van programma
- Veranderingen aanbrengen in programma
- Wissen van programma
- Random afspelen
- Geprogrammeerd random afspelen
- Tijdlokatie
- Uitschakelen van display
- Timer-start
- Digitaal/analooft uitgangskeuzeschakelaar

5. Toebehoren

- Afstandsbediening 1
- AAA-formaat/R03 batterijen 2
- Uitgangskabel 1
- Gebruiksaanwijzing 1

OPMERKING:

Wijzigingen in ontwerp en specificaties op grond van verbeteringen voorbehouden.

TEKNISKA DATA

1. Allmänt

Typ	Digitalt ljudsystem för CD-skivor
Skivor som kan användas	CD-skivor
Nätspänning	Växelström 220 V, 50/60Hz
Effektförbrukning	30 W
Arbetstemperatur	+5°C till +35°C
Vikt	15,2 kg
Mått (B x H x D)	459 x 151 x 435 mm

2. Audiodelen

Frekvensgång	2 Hz–20 kHz
Signalbrusförhållande	Minst 115 dB (EIAJ)
Dynamikomfång	Minst 99 dB (EIAJ)
Kanalseparation	Minst 110 dB (EIAJ)
Total harmonisk distorsion	Högst 0,0015% (EIAJ)
Utspänning	2,0 V
Svaj	Omätbart lågt (±0,001% W.PEAK) eller lägre (EIAJ)
Antal kanaler	2 (stereo)

3. Utgång

- Linjeutgång för ljud
- Optisk digitalutgång
- Koaxial digitalutgång

4. Funktioner

- Avspelning
- Paus
- Stopp
- Musiksökning
- Manuell avsökning
- Indexsökning
- Direktstart från önskad melodi
- Repetering av en enda melodi
- Repetering av samtliga melodier
- Programmerad repetering
- Slumpmässig repetering
- Programmerad slumpmässig repetering
- Programmerad skivspelning (upp till 24 programsteg)
- Paus-inprogrammering
- Kontroll av inprogrammering
- Ändring av inprogrammering
- Radering av inprogrammering
- Slumpmässig skivspelning
- Programmerad slumpmässig skivspelning
- Tidsuppsökning
- Släckning av displayen
- Timerstart
- Val av digital/analog utgång

5. Tillbehör

• Fjärrkontroll	1
• Batterier, storlek AAA/R03	2
• Utgångsledning	1
• Bruksanvisning	1

OBSERVERA:

Tekniska data och utförande kan, i förbättringssyfte, ändras utan föregående meddelande.

ESPECIFICACIONES

1. Generalidades

Tipo	Sistema de audio digital de discos compactos
Discos utilizables	Discos compactos
Alimentación	220 V CA, 50/60 Hz
Consumo	30 W
Temperatura de funcionamiento	+5°C— +35°C
Peso	15,2 kg
Dimensiones externas ...	459 (An) × 435 (Prf) × 151 (Al) mm

2. Sección de audio

Respuesta en frecuencia	2 Hz—20 kHz
Relación de señal/ruido	115 dB o más (EIAJ)
Margen dinámico	99 dB o más (EIAJ)
Separación entre canales	110 dB o más (EIAJ)
Distorsión armónica total	0,0015% o menos (EIAJ)
Tensión de salida	2,0 V
Fluctuación y trémolo	Limite mensurable (±0,001% W. PEAK) o menos (EIAJ)
Número de canales	2 canales (estéreo)

3. Terminal de salida

- Terminales de salida de línea de audio
- Terminal de salida digital óptica
- Terminal de salida digital coaxial

4. Funciones

- Reproducción
- Pausa
- Parada
- Búsqueda de canciones
- Búsqueda de manual
- Búsqueda de índices
- Selección directa
- Repetición de una canción individual
- Repetición de todas las canciones
- Repetición del programa
- Repetición de reproducción aleatoria
- Repetición de reproducción aleatoria programada
- Reproducción programada (hasta 24 pasos)
- Programa de pausas
- Comprobación de programa
- Corrección de programa
- Borrado de programa
- Reproducción aleatoria
- Reproducción aleatoria programada
- Ubicación temporal
- Desactivación del visualizador
- Inicio por temporizador
- Selección de salida digital/analógica

5. Accesorios

- Unidad de control remoto 1
- Pilas del tamaño AAA/R03 2
- Cable de salida 1
- Manual de instrucciones 1

NOTA:

Especificaciones y diseño sujetos a cambios sin previo aviso debido a mejoras del producto.

ESPECIFICAÇÕES

1. Generalidades

Tipo	Sistema audio-digital para discos compactos
Discos utilizáveis	Discos compactos
Alimentação	220 V CA, 50/60 Hz
Consumo	30 W
Temperatura operacional	+5°C— +35°C
Peso	15,2 Kg
Dimensões externas (largura × profundidade × altura)	459 × 435 × 151 mm

2. Secção de áudio

Resposta em frequência	2 Hz—20 kHz
Relação sinal/ruído	115 dB ou mais (EIAJ)
Faixa dinâmica	99 db ou mais (EIAJ)
Separação dos canais	110 dB ou mais (EIAJ)
Distorção harmónica total	0,0015% ou menos (EIAJ)
Tensão de saída	2,0 V
Ondulação e flutuação	No limite mensuravel (± 0,001% de pico) ou menos (EIAJ)
Número de canais	2 canais (estereofónicos)

3. Terminal de saída

- Terminal de saída audio
- Terminal de saída óptica
- Terminal coaxial de saída digital

4. Funções

- Reprodução
- Pausa
- Paragem
- Busca de faixa
- Busca manual
- Busca de índice
- Selecção directa
- Repetição de uma faixa
- Repetição de todas as faixas
- Repetição programada
- Repetição por ordem aleatória
- Repetição programada por ordem aleatória
- Reprodução programada (máximo 24 passos)
- Pausa no programa
- Verificação do programa
- Correção do programa
- Apagamento do programa
- Reprodução por ordem aleatória
- Reprodução por ordem aleatória programada
- Localização de tempo
- Apagamento do mostrador
- Início por temporizador
- Selector de saída digital/analógico.

5 Acessórios

- Unidade de controlo remoto 1
- Pilhas secas de dimensão AAA/R03 2
- Cabo de saída 1
- Manual de instruções 1

NOTA:

As especificações e a concepção deste produto estão sujeitas a alterações sem aviso prévio, devido a melhoramentos.